

# Senninger® Стационарный полив и орошение ПИТОМНИКОВ

*Низкое Давление - Высокая Эффективность™*

## Hunter®

Сельскохозяйственное  
Орошение

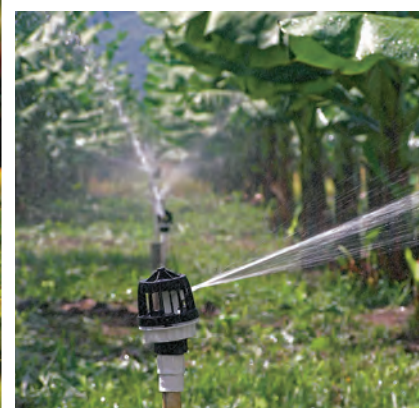
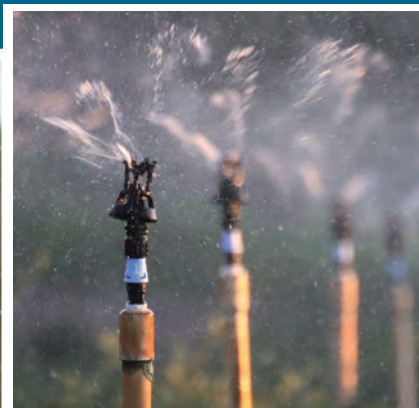

# ЧТО ВНУТРИ

## ДОЖДЕВАТЕЛИ WOBBLER

■ mini-Wobbler™ (вертикальный)	04
■ mini-Wobbler™ (перевернутый)	05
■ Xcel-Wobbler™	06
■ Wobbler®	08

## НЕИМПУЛЬСНЫЕ ДОЖДЕВАТЕЛИ

■ Smooth Drive™	10
-----------------	----

## МИКРОДОЖДЕВАТЕЛИ

■ Фоггер	11
■ Mister™ (вертикальный)	12
■ Mister™ (перевернутый)	13
■ Микрождеватель (верт.)	14
■ Микрождеватель (перев.)	15

## РАЗБРЫЗГИВАТЕЛИ

■ Кольшки для полива	16
■ T-Spray™	17
■ Triad™	18
■ Super Spray®	19

## ИМПУЛЬСНЫЕ ДОЖДЕВАТЕЛИ

■ Серия 20	20
■ Compact Impact	22
■ WedgeDrive™	23
■ Серия 30	24
■ Серия 40	26
■ Серия 50	28
■ Серия «Рабочий сектор»	30
■ Серия 70	32
■ Серия 80	34

## КОМПОНЕНТЫ

■ Переходники для стоек	36
■ Переходники для шлангов	37
■ Drain Stop Plus™	38
■ Фитинги и муфты	38
■ Быстроразъемные муфты	39

## РЕГУЛЯТОРЫ ДАВЛЕНИЯ

■ Сравнение регуляторов	41
■ MPR (мини)	42
■ PRLG (ландшафтный)	43
■ PRL (низкий расход)	44
■ PSR™2	45
■ Filter Regulator	46
■ PMR-MF (средний расход)	48
■ PR-HF (высокий расход)	49
■ PRU (сверхвысокий расход)	50
■ PRLV	51
■ PRXF-LV	52

НОВИНКА!

НОВИНКА!

## ПРОГРАММНОЕ ОБЕСПЕЧЕНИЕ

■ Irrimaker/IrriExpress	53
■ WinSIPP™3	54

## РЕСУРСЫ

■ Формулы и перевод. таблицы	55
■ Интенсивность полива (США)	56
■ Интенсивность (в метр. системе)	57
■ Форсунки	58
■ Гарантия	59



# ВЗАИМОВЫГОДНОЕ ПАРТНЕРСТВО

Уже более 6 десятилетий Senninger® является гордым поставщиком продуктов для сельскохозяйственного орошения, обслуживающих фермеров и специалистов по ирригации по всему миру. Для дальнейшего укрепления нашей компании Senninger Irrigation теперь с гордостью будет носить фамилию нашей материнской компании Hunter® Сельскохозяйственное Орошение.

Что это значит для вас:

- Сохранение высокого качества продукции Senninger.
- Растущее количество объектов и персонала для удовлетворения ваших потребностей в ирригации.
- Непрерывная техническая поддержка и обслуживание клиентов на высоком уровне.
- Расширение инвестиций в производство и автоматизацию по всему миру.
- Долгосрочная приверженность рынкам сельскохозяйственной ирригации, которые мы обслуживаем.

Мы благодарны вам, нашим клиентам, за партнерство и доверие на протяжении многих лет. Ваша поддержка продолжает стимулировать нашу страсть к предоставлению лучших в отрасли продуктов, комплексных образовательных программ и исключительного обслуживания клиентов.

# mini-Wobbler™ (вертикальный)



В дождевателе mini-Wobbler используется технология Senninger® Wobbler® — вращательный механизм со смещенным центром. Эта особенность позволяет ему поддерживать идеально равномерный полив больших участков при низких давлениях.



## ХАРАКТЕРИСТИКИ

- Низкие потери на испарение
- Несколько уровней подачи воды: угол 10°
- Расход: 0,42–2,18 гал/мин (95–495 л/ч)
- Рабочее давление: 15–25 пси (1,03–1,72 бар)
- Разъем: внешняя резьба NPT ½ дюйма

## ПЕРЕХОДНИК ДЛЯ СТОЙКИ

Для гибкости монтажа модель mini-Wobbler можно установить на стойку с помощью переходника. (См. стр. 36)

### ДАВЛЕНИЕ В ОСНОВАНИИ ДОЖДЕВАТЕЛЯ (США)

	пси			ДАВЛЕНИЕ В ОСНОВАНИИ ДОЖДЕВАТЕЛЯ (МЕТР.)	бар		
	15	20	25		1,03	1,38	1,72
<b>Форсунка № 4, голубая (1/16 дюйма)</b>				<b>Форсунка № 4, голубая (1,59 мм)</b>			
Расход (гал/мин)	0,42	0,50	0,56	Расход (л/ч)	95	114	127
Диам., высота 1,5 фута (футы)	26,5	28,0	28,0	Диам., высота 0,46 м (м)	8,1	8,5	8,8
Диам., высота 3,0 фута (футы)	31,0	32,0	34,0	Диам., высота 0,91 м (м)	9,5	9,8	10,1
<b>Форсунка № 5, бежевая (5/64 дюйма)</b>				<b>Форсунка № 5, бежевая (1,98 мм)</b>			
Расход (гал/мин)	0,64	0,75	0,84	Расход (л/ч)	145	170	191
Диам., высота 1,5 фута (футы)	31,0	33,5	35,0	Диам., высота 0,46 м (м)	9,5	10,2	10,7
Диам., высота 3,0 фута (футы)	36,5	39,0	39,5	Диам., высота 0,91 м (м)	11,1	11,9	12,0
<b>Форсунка № 6, золото (3/32 дюйма)</b>				<b>Форсунка № 6, золото (2,38 мм)</b>			
Расход (гал/мин)	0,95	1,10	1,25	Расход (л/ч)	216	250	284
Диам., высота 1,5 фута (футы)	33,0	36,0	37,0	Диам., высота 0,46 м (м)	10,1	11,0	11,3
Диам., высота 3,0 фута (футы)	39,5	42,0	42,0	Диам., высота 0,91 м (м)	12,0	12,8	12,8
<b>Форсунка № 7, лайм (7/64 дюйма)</b>				<b>Форсунка № 7, лайм (2,78 мм)</b>			
Расход (гал/мин)	1,30	1,51	1,69	Расход (л/ч)	295	343	384
Диам., высота 1,5 фута (футы)	35,0	37,5	38,5	Диам., высота 0,46 м (м)	10,7	11,4	11,7
Диам., высота 3,0 фута (футы)	41,0	43,0	43,0	Диам., высота 0,91 м (м)	12,5	13,1	13,1
<b>Форсунка № 8, лаванда (1/8 дюйма)</b>				<b>Форсунка № 8, лаванда (3,18 мм)</b>			
Расход (гал/мин)	1,67	1,95	2,18	Расход (л/ч)	379	443	495
Диам., высота 1,5 фута (футы)	35,5	38,5	38,0	Диам., высота 0,46 м (м)	10,8	11,7	11,9
Диам., высота 3,0 фута (футы)	41,5	43,0	43,0	Диам., высота 0,91 м (м)	12,7	13,1	13,3

Модель также совместима с форсунками № 9 и 10. Эксплуатационные характеристики можно запросить у изготовителя. Под влиянием полевых условий фактические показатели могут отличаться от заявленных. В зависимости от давления и размера форсунки струя, формируемая вертикальной моделью, достигает высоты от 1,5 до 3,0 футов (от 0,46 до 0,91 м) над форсункой. Минимальная рекомендуемая высота стойки — 1,5 фута (0,46 м).



## СТОЙКА-КОЛЫШЕК

Для гибкости монтажа модель mini-Wobbler можно установить на стойку-колышек длиной 26 дюймов (66 см). (См. стр. 36)





# Перевернутый i-mini-Wobbler™

В дождевателях i-mini-Wobbler применяется технология Senninger® Wobbler® — вращательный механизм со смещенным центром. Перевернутая модель предназначена для установки в теплицах и обеспечивает полив с эффектом дождя и широкой областью охвата.



## ПЕРЕХОДНИКИ ДЛЯ ШЛАНГОВ

Перевернутый дождеватель mini-Wobbler можно установить на шланг при помощи переходника. (См. стр. 37)



## DRAIN STOP PLUS™

Рекомендуем дополнить модель i-mini-Wobbler клапаном-отсекателем Senninger Drain Stop Plus. Он разработан специально для верхнего полива и предотвращает утечку воды из дождевателя после отключения системы. (См. стр. 38)



## ХАРАКТЕРИСТИКИ

- Низкие потери на испарение
- Несколько уровней подачи воды: угол 0°
- Расход: 0,75–2,18 гал/мин (170–495 л/ч)
- Рабочее давление: 20–25 пси (1,38–1,72 бар)
- Разъем: внешняя резьба NPT ½ дюйма

### ДАВЛЕНИЕ В ОСНОВАНИИ ДОЖДЕВАТЕЛЯ (США)

	пси		ДАВЛЕНИЕ В ОСНОВАНИИ ДОЖДЕВАТЕЛЯ (МЕТР.)	бар	
	20	25		1,38	1,72
<b>Форсунка № 5, бежевая (5/64 дюйма)</b>			<b>Форсунка № 5, бежевая (1,98 мм)</b>		
Расход (гал/мин)	0,75	0,84	Расход (л/ч)	170	191
Диам., высота 3,0 фута (футы)	30,0	31,0	Диам., высота 0,91 м (м)	9,2	9,5
Диам., высота 6,0 футов (футы)	32,0	32,5	Диам., высота 1,83 м (м)	9,8	9,9
<b>Форсунка № 6, золото (3/32 дюйма)</b>			<b>Форсунка № 6, золото (2,38 мм)</b>		
Расход (гал/мин)	1,10	1,25	Расход (л/ч)	250	284
Диам., высота 3,0 фута (футы)	31,0	31,4	Диам., высота 0,91 м (м)	9,5	9,6
Диам., высота 6,0 футов (футы)	34,0	34,5	Диам., высота 1,83 м (м)	10,4	10,5
<b>Форсунка № 7, лайм (7/64 дюйма)</b>			<b>Форсунка № 7, лайм (2,78 мм)</b>		
Расход (гал/мин)	1,51	1,69	Расход (л/ч)	343	384
Диам., высота 3,0 фута (футы)	31,0	32,0	Диам., высота 0,91 м (м)	9,5	9,8
Диам., высота 6,0 футов (футы)	35,0	35,5	Диам., высота 1,83 м (м)	10,7	10,8
<b>Форсунка № 8, лаванда (1/8 дюйма)</b>			<b>Форсунка № 8, лаванда (3,18 мм)</b>		
Расход (гал/мин)	1,95	2,18	Расход (л/ч)	443	495
Диам., высота 3,0 фута (футы)	31,5	32,0	Диам., высота 0,91 м (м)	9,6	9,8
Диам., высота 6,0 футов (футы)	35,5	36,0	Диам., высота 1,83 м (м)	10,8	11,0

*Под влиянием полевых условий фактические показатели могут отличаться от заявленных. В зависимости от давления и размера форсунки струя, формируемая перевернутой моделью, достигает высоты от 0,5 до 1,5 фута (от 0,2 до 0,46 м) над форсункой.*

# Xcel-Wobbler™ со средним и большим углами

В дождевателе Xcel-Wobbler применяется технология Senninger® Wobbler® — вращательный механизм со смещенным центром. Эта особенность позволяет ему потрясающе равномерно распределять влагу одновременно по большой площади при низком давлении и с малыми потерями на испарение.



**СО СРЕДНИМ  
УГЛОМ**



**С БОЛЬШИМ  
УГЛОМ**

## ХАРАКТЕРИСТИКИ

- Противовес для сокращения вибрации и плавной стабильной работы
- Только одна подвижная часть, а значит — более длительный срок службы
- Разъемы: внешняя резьба NPT ¾ или ½ дюйма
- Расход: 0,78–6,97 гал/мин (177–1583 л/ч)
- Рабочее давление: 10–25 пси (0,69–1,72 бар)
- Малые потери на испарение и снос ветром несмотря на низкое давление

## СРАВНЕНИЕ СХЕМ РАСПРЕДЕЛЕНИЯ ВЛАГИ (ВИД СВЕРХУ)

Xcel-  
Wobbler  
(с большим  
углом)

С фикс.  
сектором

Приводимые  
в действие  
вод. потоком

Дождеватели Xcel-Wobbler способны одновременно подавать воду на крупные участки, что позволяет защитить целостность структуры почвы и поддерживать ее способность к впитыванию влаги.

Со средним и большим углами **Xcel-Wobbler™**

ДАВЛЕНИЕ В ОСНОВАНИИ ДОЖДЕВАТЕЛЯ (США)	пси				ДАВЛЕНИЕ В ОСНОВАНИИ ДОЖДЕВАТЕЛЯ (МЕТР.)	бар			
	10	15	20	25		0,69	1,03	1,38	1,72
<b>Форсунка № 6, золото (3/32 дюйма)</b>					<b>Форсунка № 6, золото (2,38 мм)</b>				
Расход (гал/мин)	0,78	0,95	1,10	1,23	Расход (л/ч)	177	216	250	279
СУ: диам., высота 1,5 фута (футы)	32,0	35,0	38,5	41,0	СУ: диам., высота 0,46 м (м)	9,8	10,7	11,7	12,5
БУ: диам., высота 1,5 фута (футы)	36,5	41,0	45,0	46,0	БУ: диам., высота 0,46 м (м)	11,1	12,5	13,7	14,0
<b>Форсунка № 7, лайм (7/64 дюйма)</b>					<b>Форсунка № 7, лайм (2,78 мм)</b>				
Расход (гал/мин)	1,06	1,30	1,50	1,68	Расход (л/ч)	241	295	341	382
СУ: диам., высота 1,5 фута (футы)	33,0	36,5	40,5	41,0	СУ: диам., высота 0,46 м (м)	10,1	11,1	12,4	12,5
БУ: диам., высота 1,5 фута (футы)	40,0	46,5	47,0	50,5	БУ: диам., высота 0,46 м (м)	12,2	14,2	14,3	15,4
<b>Форсунка № 8, лаванда (1/8 дюйма)</b>					<b>Форсунка № 8, лаванда (3,18 мм)</b>				
Расход (гал/мин)	1,40	1,71	1,98	2,21	Расход (л/ч)	318	388	450	502
СУ: диам., высота 1,5 фута (футы)	34,0	38,5	41,0	42,5	СУ: диам., высота 0,46 м (м)	10,4	11,7	12,5	13,0
БУ: диам., высота 1,5 фута (футы)	42,0	46,5	47,0	51,5	БУ: диам., высота 0,46 м (м)	12,8	14,2	14,3	15,7
<b>Форсунка № 9, серая (9/64 дюйма)</b>					<b>Форсунка № 9, серая (3,57 мм)</b>				
Расход (гал/мин)	1,80	2,20	2,54	2,84	Расход (л/ч)	409	500	577	645
СУ: диам., высота 1,5 фута (футы)	34,5	40,5	42,0	43,0	СУ: диам., высота 0,46 м (м)	10,5	12,4	12,8	13,1
БУ: диам., высота 1,5 фута (футы)	44,0	47,0	50,5	52,5	БУ: диам., высота 0,46 м (м)	13,4	14,3	15,4	16,0
<b>Форсунка № 10, бирюзовая (5/32 дюйма)</b>					<b>Форсунка № 10, бирюзовая (3,97 мм)</b>				
Расход (гал/мин)	2,22	2,72	3,14	3,51	Расход (л/ч)	504	618	713	797
СУ: диам., высота 1,5 фута (футы)	36,0	41,0	42,5	44,0	СУ: диам., высота 0,46 м (м)	11,0	12,5	13,0	13,4
БУ: диам., высота 1,5 фута (футы)	44,5	49,0	50,5	53,5	БУ: диам., высота 0,46 м (м)	13,6	14,9	15,4	16,3
<b>Форсунка № 11, желтая (11/64 дюйма)</b>					<b>Форсунка № 11, желтая (4,37 мм)</b>				
Расход (гал/мин)	2,69	3,30	3,81	4,26	Расход (л/ч)	611	749	865	968
СУ: диам., высота 1,5 фута (футы)	36,0	41,5	43,0	44,0	СУ: диам., высота 0,46 м (м)	11,0	12,7	13,1	13,4
БУ: диам., высота 1,5 фута (футы)	44,5	50,5	51,5	54,0	БУ: диам., высота 0,46 м (м)	13,6	15,4	15,7	16,5
<b>Форсунка № 12, красная (3/16 дюйма)</b>					<b>Форсунка № 12, красная (4,76 мм)</b>				
Расход (гал/мин)	3,23	3,96	4,57	5,11	Расход (л/ч)	734	899	1038	1161
СУ: диам., высота 1,5 фута (футы)	36,5	41,5	44,5	44,5	СУ: диам., высота 0,46 м (м)	11,1	12,7	13,6	13,6
БУ: диам., высота 1,5 фута (футы)	46,0	50,5	52,0	54,5	БУ: диам., высота 0,46 м (м)	14,0	15,4	15,9	16,6
<b>Форсунка № 13, белая (13/64 дюйма)</b>					<b>Форсунка № 13, белая (5,16 мм)</b>				
Расход (гал/мин)	3,80	4,65	5,38	6,01	Расход (л/ч)	863	1056	1222	1365
СУ: диам., высота 1,5 фута (футы)	36,5	41,5	44,5	45,0	СУ: диам., высота 0,46 м (м)	11,1	12,7	13,6	13,7
БУ: диам., высота 1,5 фута (футы)	46,5	51,0	52,5	55,5	БУ: диам., высота 0,46 м (м)	14,2	15,6	16,0	16,9
<b>Форсунка № 14, синяя (7/32 дюйма)</b>					<b>Форсунка № 14, синяя (5,56 мм)</b>				
Расход (гал/мин)	4,40	5,39	6,23	6,97	Расход (л/ч)	999	1224	1415	1583
СУ: диам., высота 1,5 фута (футы)	37,0	42,5	45,0	46,5	СУ: диам., высота 0,46 м (м)	11,3	13,0	13,7	14,2
БУ: диам., высота 1,5 фута (футы)	47,0	51,0	53,0	55,5	БУ: диам., высота 0,46 м (м)	14,3	15,6	16,2	16,9

Под влиянием полевых условий фактические показатели могут отличаться от заявленных. В продаже также имеются форсунки других размеров. Эксплуатационные характеристики можно запросить у изготовителя. В зависимости от давления и размера форсунки струя, формируемая дождевателем, достигает высоты от 2,5 до 5,5 футов (от 0,8 до 1,7 м) над форсункой. Минимальная рекомендуемая высота стойки — 1,5 фута (0,46 м).

# Wobbler® со стандартным и малым углом

Именно с этой модели в 1978 году началась история технологии Senninger® Wobbler®. Вращательный механизм со смещенным центром пользуется популярностью по сей день и обеспечивает невероятно равномерное распределение влаги по участку большого диаметра, образуя нежные, словно дождь, капли, устойчивые к сносу ветром.



## ХАРАКТЕРИСТИКИ

- Только одна подвижная часть, а значит — более длительный срок службы
- Расход: 0,78–7,64 гал/мин (177–1735 л/ч)
- Рабочее давление: 10–30 пси (0,69–2,07 бар)
- Низкие потери на испарение
- Разъемы: внешняя резьба NPT ¾ и ½ дюйма



С МАЛЫМ УГЛОМ



СО СТАНДАРТНЫМ УГЛОМ



## МОДЕЛЬ WOBBLER НА СТОЙКЕ С БЕТОННОЙ ОСНОВОЙ

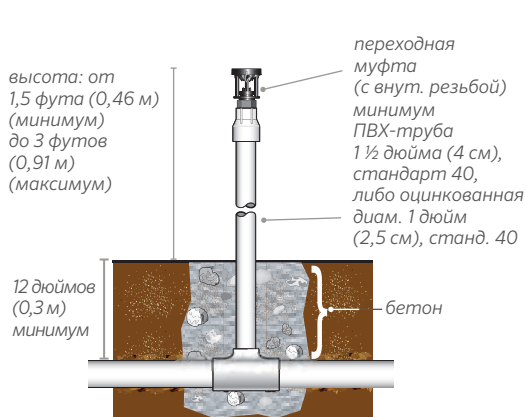

## МОДЕЛЬ WOBBLER НА СТОЙКЕ С КОЛЫШКОМ ДЛЯ ПОДДЕРЖКИ

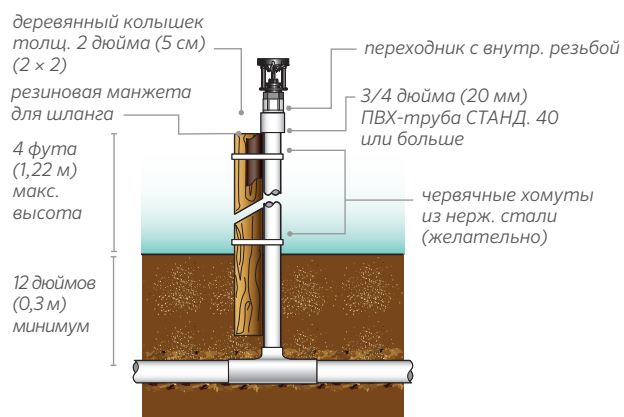

ПРИМЕЧАНИЕ: обязательно проверьте, прочно ли установлена стойка. За другими рекомендациями по установке обращайтесь на наш завод.



Со стандартным и малым углами **Wobbler®**

ДАВЛЕНИЕ В ОСНОВАНИИ ДОЖДЕВАТЕЛЯ (США)	пси					ДАВЛЕНИЕ В ОСНОВАНИИ ДОЖДЕВАТЕЛЯ (МЕТР.)	бар				
	10	15	20	25	30		0,69	1,03	1,38	1,72	2,07
<b>Форсунка № 6, золото (3/32 дюйма)</b>						<b>Форсунка № 6, золото (2,38 мм)</b>					
Расход (гал/мин)	0,78	0,95	1,10	1,23	1,35	Расход (л/ч)	177	216	250	279	307
СУ: диам., высота 1,5 фута (футы)	34,0	39,0	41,5	43,5	44,0	СУ: диам., высота 0,46 м (м)	10,4	11,9	12,7	13,3	13,4
МУ: диам., высота 1,5 фута (футы)	29,0	34,5	38,0	40,5	41,0	МУ: диам., высота 0,46 м (м)	8,8	10,5	11,6	12,4	12,5
<b>Форсунка № 7, лайм (7/64 дюйма)</b>						<b>Форсунка № 7, лайм (2,78 мм)</b>					
Расход (гал/мин)	1,06	1,30	1,50	1,68	1,84	Расход (л/ч)	241	295	341	382	418
СУ: диам., высота 1,5 фута (футы)	36,5	41,5	43,5	45,0	45,5	СУ: диам., высота 0,46 м (м)	11,1	12,7	13,3	13,7	13,9
МУ: диам., высота 1,5 фута (футы)	31,5	37,0	40,0	41,5	42,0	МУ: диам., высота 0,46 м (м)	9,6	11,3	12,2	12,7	12,8
<b>Форсунка № 8, лаванда (1/8 дюйма)</b>						<b>Форсунка № 8, лаванда (3,18 мм)</b>					
Расход (гал/мин)	1,40	1,71	1,98	2,21	2,42	Расход (л/ч)	318	388	450	502	550
СУ: диам., высота 1,5 фута (футы)	38,5	43,5	45,0	46,5	47,0	СУ: диам., высота 0,46 м (м)	11,7	13,3	13,7	14,2	14,3
МУ: диам., высота 1,5 фута (футы)	34,0	39,0	41,5	42,5	43,0	МУ: диам., высота 0,46 м (м)	10,4	11,9	12,7	13,0	13,1
<b>Форсунка № 9, серая (9/64 дюйма)</b>						<b>Форсунка № 9, серая (3,57 мм)</b>					
Расход (гал/мин)	1,80	2,20	2,54	2,84	3,11	Расход (л/ч)	409	500	577	645	706
СУ: диам., высота 1,5 фута (футы)	40,5	45,5	46,5	47,5	48,0	СУ: диам., высота 0,46 м (м)	12,4	13,9	14,2	14,5	14,6
МУ: диам., высота 1,5 фута (футы)	35,5	40,5	42,5	43,5	44,0	МУ: диам., высота 0,46 м (м)	10,8	12,4	13,0	13,3	13,4
<b>Форсунка № 10, бирюзовая (5/32 дюйма)</b>						<b>Форсунка № 10, бирюзовая (3,97 мм)</b>					
Расход (гал/мин)	2,22	2,72	3,14	3,51	3,85	Расход (л/ч)	504	618	713	797	874
СУ: диам., высота 1,5 фута (футы)	42,0	47,0	48,0	48,5	49,0	СУ: диам., высота 0,46 м (м)	12,8	14,3	14,6	14,8	14,9
МУ: диам., высота 1,5 фута (футы)	36,0	41,0	43,0	44,0	44,5	МУ: диам., высота 0,46 м (м)	11,0	12,5	13,1	13,4	13,6
<b>Форсунка № 11, желтая (11/64 дюйма)</b>						<b>Форсунка № 11, желтая (4,37 мм)</b>					
Расход (гал/мин)	2,69	3,30	3,81	4,26	4,67	Расход (л/ч)	611	749	865	968	1061
СУ: диам., высота 1,5 фута (футы)	43,0	48,0	49,0	49,5	50,0	СУ: диам., высота 0,46 м (м)	13,1	14,6	14,9	15,1	15,3
МУ: диам., высота 1,5 фута (футы)	36,5	42,0	43,5	44,5	45,0	МУ: диам., высота 0,46 м (м)	11,1	12,8	13,3	13,6	13,7
<b>Форсунка № 12, красная (3/16 дюйма)</b>						<b>Форсунка № 12, красная (4,76 мм)</b>					
Расход (гал/мин)	3,23	3,96	4,57	5,11	5,60	Расход (л/ч)	734	899	1038	1161	1272
СУ: диам., высота 1,5 фута (футы)	44,0	49,0	50,0	50,5	51,0	СУ: диам., высота 0,46 м (м)	13,4	14,9	15,3	15,4	15,6
МУ: диам., высота 1,5 фута (футы)	37,0	42,5	44,0	45,0	45,5	МУ: диам., высота 0,46 м (м)	11,3	13,0	13,4	13,7	13,9
<b>Форсунка № 13, белая (13/64 дюйма)</b>						<b>Форсунка № 13, белая (5,16 мм)</b>					
Расход (гал/мин)	3,80	4,65	5,38	6,01	6,59	Расход (л/ч)	863	1056	1222	1365	1497
СУ: диам., высота 1,5 фута (футы)	44,5	49,5	50,5	51,0	51,5	СУ: диам., высота 0,46 м (м)	13,6	15,1	15,4	15,6	15,7
МУ: диам., высота 1,5 фута (футы)	37,5	43,0	44,5	45,5	46,0	МУ: диам., высота 0,46 м (м)	11,4	13,1	13,6	13,9	14,0
<b>Форсунка № 14, синяя (7/32 дюйма)</b>						<b>Форсунка № 14, синяя (5,56 мм)</b>					
Расход (гал/мин)	4,40	5,39	6,23	6,97	7,64	Расход (л/ч)	999	1224	1415	1583	1735
СУ: диам., высота 1,5 фута (футы)	45,0	50,0	51,0	51,5	52,0	СУ: диам., высота 0,46 м (м)	13,7	15,3	15,6	15,7	15,9
МУ: диам., высота 1,5 фута (футы)	38,0	43,5	45,0	46,0	46,5	МУ: диам., высота 0,46 м (м)	11,6	13,3	13,7	14,0	14,2

Под влиянием полевых условий фактические показатели могут отличаться от заявленных. В продаже также имеются форсунки других размеров. Эксплуатационные характеристики можно запросить у изготовителя. В зависимости от давления и размера форсунки струя, формируемая дождевателем, достигает высоты от 2,5 до 5,5 футов (от 0,8 до 1,7 м) над форсункой. Минимальная рекомендуемая высота стойки — 1,5 фута (0,46 м).

# Smooth Drive™

Дождеватель Senninger® Smooth Drive предназначен для полива деревьев, открытых полей и рассадинок. Его уникальный подвижный диффузор позволяет потрясающе равномерно распределять влагу, чтобы под ножками кронштейна не оставалось сухих полос.



## ХАРАКТЕРИСТИКИ

- Модель с малым углом идеально подходит для нижнего полива деревьев (корпус с белой основой)
- Модель с большим углом — оптимальный выбор для открытых полей (корпус с черной основой)
- Дефлектор с четким контуром обеспечивает широкий охват и более равномерное распределение влаги
- Усовершенствованный тормозной механизм создает плавное вращение с постоянной скоростью, тем самым сводя к минимуму нагрузку на стойку
- Для доступа к форсунке не требуются инструменты
- Расход: 1,34–2,79 гал/мин (304–634 л/ч)
- Рабочее давление: 25–40 пси (1,72–2,76 бар)
- Разъемы: внешняя резьба NPT ½ дюйма, гнездо ½ дюйма × гнездо ¾ дюйма × втулка 1 дюйм, а также гнездо 20 мм × гнездо 25 мм
- В целях предотвращения краж основа закреплена путем сварки растворителем

ДАВЛЕНИЕ В ОСНОВАНИИ ДОЖДЕВАТЕЛЯ (США)	пси				ДАВЛЕНИЕ В ОСНОВАНИИ ДОЖДЕВАТЕЛЯ (МЕТР.)	бар			
	25	30	35	40		1,72	2,07	2,41	2,76
Форсунка № 6, золото (3/32 дюйма)					Форсунка № 6, золото (2,38 мм)				
Расход (гал/мин)	-	1,34	1,45	1,55	Расход (л/ч)	-	304	329	352
МУ: диам., высота 1,5 фута (футы)	-	65	67	68	МУ: диам., высота 0,46 м (м)	-	19,8	20,4	20,7
БУ: диам., высота 1,5 фута (футы)	-	68	70	72	БУ: диам. охвата, высота 0,46 м (м)	-	20,7	21,3	21,9
Форсунка № 7, лайм (7/64 дюйма)					Форсунка № 7, лайм (2,78 мм)				
Расход (гал/мин)	1,68	1,84	1,99	2,12	Расход (л/ч)	382	418	452	482
МУ: диам., высота 1,5 фута (футы)	63	67	68	69	МУ: диам., высота 0,46 м (м)	19,2	20,4	20,7	21,0
БУ: диам., высота 1,5 фута (футы)	67	72	74	77	БУ: диам. охвата, высота 0,46 м (м)	20,4	21,9	22,6	23,8
Форсунка № 8, лаванда (1/8 дюйма)					Форсунка № 8, лаванда (3,18 мм)				
Расход (гал/мин)	2,21	2,42	2,62	2,79	Расход (л/ч)	502	550	595	634
МУ: диам., высота 1,5 фута (футы)	65	68	69	71	МУ: диам., высота 0,46 м (м)	19,8	20,7	21,0	21,6
БУ: диам., высота 1,5 фута (футы)	70	74	77	78	БУ: диам. охвата, высота 0,46 м (м)	21,3	22,6	23,5	23,8

Под влиянием полевых условий фактические показатели могут отличаться от заявленных. Минимальная рекомендуемая высота размещения — 1,5 фута (0,46 м).

## ОБЫЧНЫЕ ДОЖДЕВАТЕЛИ

Статичные ножки кронштейна частично перекрывают зону полива



## SMOOTH DRIVE

Подвижный диффузор устраняет сухие области под ножками кронштейна



Обычные вращающиеся дождеватели оснащены фиксированными ножками, которые частично блокируют зону полива, образуя сухие участки. Подвижный диффузор модели Smooth Drive устраняет эту проблему, обеспечивая ровный беспрепятственный полив.

## ДВЕ МОДЕЛИ

С малым углом (белая)



С большим углом (черная)



См. описание разъемов в разделе «Характеристики»

**УСТАНОВКА ФОГГЕРА В ПЕРЕВЕРНУТОМ ПОЛОЖЕНИИ**

Зубчатый фитинг на обоих концах, 0,25 дюйма (6 мм)

**Трубка:**  
виниловая трубка нар.  
диам. 0,25 дюйма (6 мм), черная

**Вес:**  
полиэтиленовая трубка, 1 унция (28 г)

**Фоггер: модель с зубчатым фитингом**  
¼ дюйма (6 мм)

¼ дюйма / 6 мм (штуцер) ×  
¼ дюйма / 6 мм (зубчатый фитинг)

крестообразный переходник на 4 выхода (для 4 фоггеров)  
¾ дюйма (9,5 мм) BSW)

**Фоггер: модель с резьбой BSW**  
¾ дюйма (9,5 мм)

Фоггеры Senninger позволяют снизить температуру и повысить влажность в теплице. Разбрызгивая мельчайшие капли с превосходной однородностью, они создают идеальные условия для размножения растений.



**ФОРСУНКА**

½" NPT (нар.) | ¾" BSW (нар.) | ¼" (зуб.)

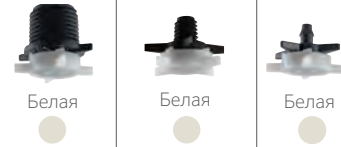

**ХАРАКТЕРИСТИКИ:**

- Равномерное распределение капель для проращивания культур и внесения удобрений
- Встроенный обратный клапан позволяет моментально перекрыть воду и предотвратить утечки
- При необходимости промывки изделие можно легко разобрать и собрать вновь без применения инструментов
- Средний расход на форсунку: 1,6 гал/ч (6,05 л/ч)
- Рабочее давление: 45–60 пси (3,10–4,10 бар)
- Несколько вариантов соединения: наружная резьба NPT ½дюйма (13 мм), наружная резьба BSW ¾ (9,5 мм), зубчатый фитинг ¼ дюйма (6 мм); последний также доступен в виде прессового соединения ¼ дюйма (6 мм)
- Требуется фильтр калибра 140

**УСТАНОВКА НА ШЛАНГ**

Фоггер можно установить на крестообразный переходник на 4 выхода для шлангов.

Рекомендуемый вариант установки

**ДЛЯ ПРОРАЩИВАНИЯ**

Переходник на 4 выхода		
Минимальная высота установки*	1,5–2,5 фута	(0,5–0,8 м)
Между дождевателями	3 фута	0,9 м

\* НАД РАСТЕНИЕМ. При использовании крупных стеллажей шириной до 8 футов (2,4 м) для более равномерного распределения влаги рекомендуется установить фоггеры в два ряда на равном расстоянии от центра стеллажа. Не размещайте ряды фоггеров на расстоянии более фута (0,3 м) от края стеллажа.

Рекомендуемый вариант установки

**ДЛЯ ОХЛАЖДЕНИЯ И КОНТРОЛЯ ВЛАЖНОСТИ**

Переходник на 4 выхода		
Минимальная высота установки*	3–6 футов	(0,9–1,8 м)
Между дождевателями	3–10 футов	(0,9–3,0 м)
Между трубами	5–15 футов	(1,5–4,6 м)

\* Фоггеры рекомендуется устанавливать как можно выше, а патрубки шлангов — размещать перпендикулярно ответвлению водопровода.

Следите за тем, чтобы вода не разбрызгивалась по крыше или стенкам теплицы.

**В ЧЕМ РАЗНИЦА МЕЖДУ ФОГГЕРАМИ И РАСПЫЛИТЕЛЯМИ?**

	Фоггер	Распылитель
Рекомендуется для проращивания семян и черенков без корней	ДА	НЕТ
Рекомендуется для проращивания черенков с корнями	НЕТ	ДА
Применяется для охлаждения и контроля влажности	ДА	НЕТ

# Mister™ (вертикальный)

Распылитель влаги Senninger® Mister предназначен для проращивания растений и подачи малых объемов воды мелкими каплями. Система запускается как часы, а влага распределяется по зоне охвата одновременно и с потрясающей равномерностью. Идеальное решение для полива короткими циклами.

## СТОЙКИ-КОЛЫШКИ

Для удобства установки распылитель влаги Mister можно поместить на специальную стойку-колышек. (См. стр. 36)

## ЧЕТЫРЕ РАЗМЕРА ФОРСУНОК

(См. таблицу ниже)



## ХАРАКТЕРИСТИКИ

- Исключительная равномерность подачи
- Расход: 6,8–23,4 гал/ч (25,7–88,6 л/ч)
- Рабочее давление: 30–50 пси (2,07–3,45 бар)
- Конструкция без мостика распределяет влагу на 360° без пробелов
- Для удобства промывки форсунка снимается без применения инструментов
- Несколько вариантов соединения: наружная резьба NPT ½ дюйма (13 мм), наружная резьба BSW ¾ дюйма (9,5 мм), зубчатый фитинг ¼ дюйма (6 мм); последний также доступен в виде прессового соединения ¼ дюйма (6 мм)
- Требуется фильтр калибра 140

## РЕКОМЕНДУЕМЫЙ ИНТЕРВАЛ

(НА ВЫСОТЕ 12 ДЮЙМОВ (31 СМ) НАД РАСТЕНИЯМИ)

Давление	30–50 пси	2,07–3,45 бар
Красная – MR 08	6,8–8,6 гал/ч	25,7–32,6 л/ч
Между дождевателями	2–4 фута	0,61–1,22 м
Между трубами	2–4 фута	0,61–1,22 м
В один ряд	2–3,5 фута	0,61–1,07 м
Оранжевая – MR 12	10,8–14,0 гал/ч	40,9–53,0 л/ч
Между дождевателями	2–4 фута	0,61–1,22 м
Между ответвлениями водопровода	2–4 фута	0,61–1,22 м
Размещение в один ряд	2–3 фута	0,61–0,91 м
Желтая – MR 16	14,1–18,3 гал/ч	53,4–69,3 л/ч
Между дождевателями	2–4 фута	0,61–1,22 м
Между ответвлениями водопровода	2–4 фута	0,61–1,22 м
В один ряд	2–3 фута	0,61–0,91 м
Зеленая – MR 20	17,8–23,4 гал/ч	67,4–88,6 л/ч
Между дождевателями	2–4 фута	0,61–1,22 м
Между ответвлениями водопровода	2–4 фута	0,61–1,22 м
В один ряд	2–3 фута	0,61–0,91 м

Другие варианты расстановки могут повысить равномерность распределения влаги, но снизить эффективность графика полива. Возможен вариант установки обратного клапана с другими рекомендациями относительно расстояний. Дополнительную информацию можно запросить у завода-изготовителя. Для оптимального результата рекомендуем при проектировании системы учитывать потери на трение в трубах.



# Перевернутый Mister™

## УСТАНОВКА ПЕРЕВЕРнуТОГО РАСПЫЛИТЕЛЯ MISTER



Перевернутый распылитель Mister предназначен для проращивания растений и подачи малых объемов воды мелкими каплями. Его встроенный обратный клапан перекрывает воду сразу после каждого сеанса полива, не давая ей стечь вниз. Система запускается как часы, а влага распределяется по зоне охвата одновременно и с потрясающей равномерностью. Идеальное решение для полива короткими циклами.



## ЧЕТЫРЕ РАЗМЕРА ФОРСУНОК

(См. таблицу ниже)

½" NPT (нар.)



Голубая, синяя, фиолетовая, черная



⅜" BSW (нар.)



Голубая, синяя, фиолетовая, черная



¼" (зуб.)



Голубая, синяя, фиолетовая, черная



## РЕКОМЕНДУЕМОЕ РАССТОЯНИЕ МЕЖДУ РАСПЫЛИТЕЛЯМИ (НА ВЫСОТЕ 24 ДЮЙМА (61 СМ) НАД РАСТЕНИЯМИ)

Давление	30–50 пси	2,07–3,45 бар
Голубая – MRI 08	7,5–9,7 гал/ч	28,4–36,7 л/ч
Между дождевателями	2–4 фута	0,61–1,22 м
Между трубами	2,5–3,5 фута	0,76–1,07 м
В один ряд	—	—
Синяя – MRI 12	12,5–16,2 гал/ч	47,3–61,3 л/ч
Между дождевателями	2–3,5 фута	0,61–1,07 м
Между трубами	2–3,5 фута	0,61–1,07 м
В один ряд	—	—
Фиолетовая – MRI 16	15,9–20,5 гал/ч	60,2–77,6 л/ч
Между дождевателями	2–3 фута	0,61–0,91 м
Между трубами	2–2,5 фута	0,61–0,76 м
В один ряд	2–2,5 фута	0,61–0,76 м
Черная – MRI 20	17,8–23,4 гал/ч	67,4–88,6 л/ч
Между дождевателями	2–2,5 фута	0,61–0,76 м
Между трубами	2–3 фута	0,61–0,91 м
В один ряд	2–2,5 фута	0,61–0,76 м

Другие варианты расстановки могут повысить равномерность распределения влаги, но снизить эффективность графика полива. Дополнительную информацию можно запросить у изготовителя. Для оптимального результата рекомендуем при проектировании системы учитывать потери на трение в трубах.

## ХАРАКТЕРИСТИКИ

- Исключительная равномерность подачи
- Расход: 7,5–23,4 гал/ч (28,4–88,6 л/ч)
- Рабочее давление: 30–50 пси (2,07–3,45 бар)
- Конструкция без мостика распределяет влагу на 360° без пробелов
- Для удобства промывки форсунка снимается без применения инструментов
- Несколько вариантов соединения: внешняя резьба NPT ½ дюйма (13 мм), внешняя резьба BSW ⅜ дюйма (9,5 мм), зубчатый фитинг ¼ дюйма (6 мм); последний также доступен в виде прессового соединения ¼ дюйма (6 мм)
- Требуется фильтр калибра 140

# Микродождеватель (вертикальный)

Вертикальный микродождеватель — идеальный выбор для питомников, фруктовых садов и виноградников. Он также прекрасно справляется с поливом овощей и цитрусовых.

## УСТАНОВКА ВЕРТИКАЛЬНОГО МИКРОДОЖДЕВАТЕЛЯ

- Рекомендуется установка фильтра калибром от 80 до 140 (в зависимости от размера форсунки).
- Для оптимального результата рекомендуем при проектировании системы учитывать потери на трение в трубах.

За подробностями обращайтесь на завод-изготовитель.

## РАЗМЕРЫ ФОРСУНОК



ВЕРТ. МОДЕЛЬ: АВЛЕНИЕ В ОСНОВАНИИ ДОЖДЕВАТЕЛЯ (США)	пси		ДАВЛЕНИЕ В ОСНОВАНИИ ДОЖДЕВАТЕЛЯ (МЕТР.)	бар	
	20	30		1,38	2,07
<b>Форсунка № 2 , розовая</b> (1/32 дюйма)			<b>Форсунка № 2 , розовая</b> (0,79 мм)		
Расход (гал/ч)	7,2	9,0	Расход (л/ч)	27,3	34,1
Диам., высота 1,5 фута	18	22	Диам., высота 0,46 м	5,5	6,7
Диам., высота 3,0 фута	21	26	Диам., высота 0,91 м	6,4	7,8
<b>Форсунка № 3 , лед</b> (3/64 дюйма)			<b>Форсунка № 3 , лед</b> (1,19 мм)		
Расход (гал/ч)	16,8	20,4	Расход (л/ч)	63,6	77,2
Диам., высота 1,5 фута	24	24	Диам., высота 0,46 м	7,3	7,3
Диам., высота 3,0 фута	26	29	Диам., высота 0,91 м	8,0	8,7
<b>Форсунка № 4 , голубая</b> (1/16 дюйма)			<b>Форсунка № 4 , голубая</b> (1,59 мм)		
Расход (гал/ч)	30,0	36,6	Расход (л/ч)	113,6	138,5
Диам., высота 1,5 фута	27	30	Диам., высота 0,46 м	8,1	9,1
Диам., высота 3,0 фута	27	33	Диам., высота 0,91 м	8,2	10,1

Для оптимального результата рекомендуем при проектировании системы учитывать потери на трение в трубах.

## ВЕРТИКАЛЬНЫЙ МИКРОДОЖДЕВАТЕЛЬ: ОДНОРОДНОСТЬ ПОЛИВА

при высоте 1,5 или 3,0 фута (0,46 или 0,91 м) и давлении 30 пси (2,07 бар)

Номер и цвет форсунки	Расход		10 × 10 футов (3 × 3 м)				10 × 16 футов (3 × 5 м)			
			КР (%)		КР (%)		КР (%)		КР (%)	
	гал/ч	Расход (л/ч)	30 пси (д/ч)	2,07 бар (мм/ч)	1,5 фута (0,46 м)	3,0 фута (0,91 м)	30 пси (д/ч)	2,07 бар (мм/ч)	1,5 фута (0,46 м)	3,0 фута (0,91 м)
№ 3, лед	20,4	77,2	0,33	8,4	88%	85%	0,67	17,0	98%	98%
№ 4, голубой	36,6	138,5	0,59	15,0	88%	85%	1,20	30,5	99%	99%

Расчет равномерности производится с помощью программы WinSipp™3. Другие варианты интервалов можно найти в WinSIPP™3 или уточнить у изготовителя.

## СТОЙКИ-КОЛЬШКИ

Совместимые стойки-кольшки выпускаются в двух вариантах — длиной 26 или 14 дюймов (66 или 36 см). (См. стр. 36). Для достижения оптимального результата стойку-кольшек рекомендуется установить в землю как минимум на треть длины.



## ПЕРЕХОДНИК ДЛЯ СТОЙКИ

Переходник для стойки микродождевателя с наружной резьбой NPT 1/2 дюйма. Также подходит для установки модели с зубчатой основой непосредственно на трубку диаметром 0,25 или 0,27 дюйма либо 8 мм.



# Перевернутый микродождеватель

Перевернутая модель идеально подходит для полива парников, пергол и арочных теплиц.

## ПЕРЕВЕРНУТЫЙ МИКРОДОЖДЕВАТЕЛЬ: РАСХОД И ОДНОРОДНОСТЬ ПОЛИВА

при высоте 6 футов (1,8 м) и давлении 30 пси (2,07 бар)

Номер и цвет форсунки	Расход		10 x 10 футов (3 x 3 м)			10 x 16 футов (3 x 5 м)		
	гал/ч	л/ч	30 пси (д/ч)	2,07 бар (мм/ч)	КР	30 пси (д/ч)	2,07 бар (мм/ч)	КР
№ 3, лед	20,4	77,2	0,33	8,4	95%	0,21	5,3	93%
№ 4, голубой	36,6	138,5	0,58	14,7	94%	0,36	9,1	93%
№ 5, бежевый	57,0	215,8	0,91	23,1	98%	0,57	14,5	93%
№ 6, золото	81,6	308,9	1,31	33,3	95%	0,82	20,8	94%

Расчет равномерности производится с помощью программы WinSipp™3. Другие варианты интервалов можно найти в WinSIPP3 или уточнить у изготовителя.

## МАЛЫЙ ДИАМЕТР: РАСХОД И ОДНОРОДНОСТЬ

Один ряд, высота 3 фута (0,91 м), давление 20 или 30 пси (1,38 или 2,07 бар)

Номер и цвет форсунки	Расход		Стеллаж шириной 4 фута (1,2 м) Расстояние 3 фута (0,91 м)		
	гал/ч	л/ч	д/ч	1,38 бар (мм/ч)	КР
№ 2, розовая, 20 пси (1,38 бар)	7,2	27,3	0,75	19,1	83%
№ 2, розовая, 30 пси (2,07 бар)	9,0	34,1	0,89	22,6	82%

## РАЗМЕРЫ ФОРСУНОК



## РАЗМЕРЫ ФОРСУНОК МАЛЫЙ ДИАМЕТР

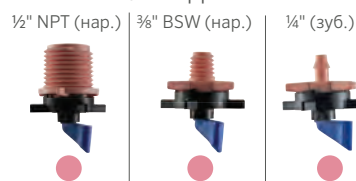

## УСТАНОВКА ПЕРЕВЕРНУТОЙ МОДЕЛИ



## ПЕРЕВЕРНУТАЯ МОДЕЛЬ: ДАВЛЕНИЕ В ОСНОВАНИИ (США)

	пси		ДАВЛЕНИЕ В ОСНОВАНИИ ДОЖДЕВАТЕЛЯ (МЕТР.)	
	20	30	1,38	2,07
<b>Форсунка № 2, розовая (1/32 дюйма)</b>				
Расход (гал/ч)	7,2	9,0	Расход (л/ч)	27,3 34,1
<b>Малый диаметр, высота 3,0 фута</b>	5,2	6,1	<b>Малый диаметр, высота 0,9 м</b>	1,6 1,9

<b>Форсунка № 3, лед (3/64 дюйма)</b>			<b>Форсунка № 3, лед (1,19 мм)</b>	
Расход (гал/ч)	16,8	20,4	Расход (л/ч)	63,6 77,2
Диам., высота 6,0 футов	29	32	Диам., высота 1,83 м	9,0 9,6
<b>Форсунка № 4, голубая (1/16 дюйма)</b>			<b>Форсунка № 4, голубая (1,59 мм)</b>	
Расход (гал/ч)	30,0	36,6	Расход (л/ч)	113,6 138,5
Диам., высота 6,0 футов	33	36	Диам., высота 1,83 м	9,9 11,0
<b>Форсунка № 5, бежевая (5/64 дюйма)</b>			<b>Форсунка № 5, бежевая (1,98 мм)</b>	
Расход (гал/ч)	46,2	57,0	Расход (л/ч)	174,9 215,8
Диам., высота 6,0 футов	38	40	Диам., высота 1,83 м	11,7 12,1
<b>Форсунка № 6, золото (3/32 дюйма)</b>			<b>Форсунка № 6, золото (2,38 мм)</b>	
Расход (гал/ч)	66,6	81,6	Расход (л/ч)	252,1 308,9
Диам., высота 6,0 футов	39	40	Диам., высота 1,83 м	11,8 12,2

## ПРОТИВОКАПЕЛЬНЫЕ КЛАПАНЫ

МОДЕЛЬ		ДАВЛЕНИЕ ОТКРЫТИЯ		ДАВЛЕНИЕ ЗАКРЫТИЯ	
		пси	(бар)	пси	(бар)
MISINDVL	Низкое давление	14,5 +/- 1,45	1,0 +/- 0,1	5,8 +/- 1,45	0,4 +/- 0,1
MISINDVH	Высокое давление	21,7 +/- 2,9	1,5 +/- 0,2	10,1 +/- 1,45	0,7 +/- 0,1

# Колышки для полива

Колышки Senninger® выпускаются в нескольких вариантах с разными схемами полива в зависимости от объема резервуара с водой. Они обеспечивают умеренный полив и помогают экономить воду и энергоресурсы, а также снижают затраты на удобрения.



## ПЛОЩАДЬ ПОКРЫТИЯ

(для трубок с внутр. диам. 0,125 дюйма)



## ХАРАКТЕРИСТИКИ

- Расход: 4–12 гал/ч (15,1–45,4 л/ч)
- Рабочее давление: 20 пси (1,38 бар)
- Индикатор направления для удобства установки
- Легко снимаются для промывки и обслуживания
- Функция перекрытия воды
- Три модели с цветовой маркировкой расхода под разные требования к поливу

## ВЫБОР КАПЕЛЬНИЦЫ В ЗАВИСИМОСТИ ОТ РАЗМЕРА УЧАСТКА ИЛИ ОБЪЕМА РЕЗЕРВУАРА

Резервуар (размер)	Радиус охвата	Площадь охвата	Колышек для полива	Расход при давлении 20 пси (1,38 бар)	Сектор полива
10 гал	12 д (0,31 см)	113 д² (0,08 м²)	черн.	4 гал/ч (15,1 л/ч)	90°
15 гал	18 д (0,46 см)	339 д² (0,22 м²)	коричн.	8 гал/ч (30,3 л/ч)	120°
30 гал	20 д (0,51 см)	558 д² (0,36 м²)	зелен.	12 гал/ч (45,4 л/ч)	160°

Для оптимального результата рекомендуем при проектировании системы учитывать потери на трение в трубках.



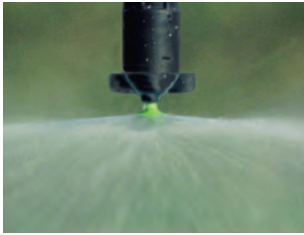

Модель Senninger® T-Spray распыляет воду мелкими каплями на 360° и идеально подходит для полива хрупких растений. Установить изделие можно как в вертикальном, так и в перевернутом положении. В линейке T-Spray также имеется вертикальная модель с большим углом полива и расширенной зоной охвата.

## ХАРАКТЕРИСТИКИ

- Отсутствие подвижных частей гарантирует более длительный срок службы
- Съемный Т-образный корпус для удобства очистки
- Расход: 0,98–2,85 гал/мин (223–647 л/ч)
- Рабочее давление: 15–40 пси (1,03–2,76 бар)
- Разъем: внешняя резьба NPT ½ дюйма

Со стандартным углом (перевернутая и вертикальная модели)



### ТРИ Т-ОБРАЗНЫЕ МОДЕЛИ

Золото, лайм и лаванда  
(См. таблицу ниже)



С большим углом (вертикальная модель)



Темно-фиолетовая  
(См. таблицу ниже)



ДАВЛЕНИЕ В ОСНОВАНИИ ДОЖДЕВАТЕЛЯ (США)	пси						ДАВЛЕНИЕ В ОСНОВАНИИ ДОЖДЕВАТЕЛЯ (МЕТР.)	бар					
	15	20	25	30	35	40		1,03	1,38	1,72	2,07	2,41	2,76
<b>№ 6, золото</b>							<b>№ 6, золото</b>						
Расход (гал/мин)	0,98	1,14	1,27	1,40	1,52	1,63	Расход (л/ч)	223	259	288	318	345	370
Диам., высота 1,5 фута (футы)	15,5	17,0	18,0	19,0	20,0	21,0	Диам., высота 0,46 м (м)	4,7	5,2	5,5	5,8	6,1	6,4
Диам., высота 3,0 фута (футы)	17,5	18,5	19,5	20,5	21,5	22,0	Диам., высота 0,91 м (м)	5,3	5,6	5,9	6,2	6,6	6,7
<b>№ 7, лайм</b>							<b>№ 7, лайм</b>						
Расход (гал/мин)	1,34	1,56	1,73	1,90	2,05	2,20	Расход (л/ч)	304	354	393	432	466	500
Диам., высота 1,5 фута (футы)	17,0	18,5	19,5	20,5	21,0	21,5	Диам., высота 0,46 м (м)	5,2	5,6	5,9	6,2	6,4	6,6
Диам., высота 3,0 фута (футы)	18,5	19,5	20,5	21,5	22,5	23,0	Диам., высота 0,91 м (м)	5,6	5,9	6,3	6,6	6,9	7,0
<b>№ 8, лаванда</b>							<b>№ 8, лаванда</b>						
Расход (гал/мин)	1,73	2,01	2,23	2,45	2,65	2,85	Расход (л/ч)	393	457	506	556	602	647
Диам., высота 1,5 фута (футы)	18,0	19,5	20,5	21,0	21,5	22,0	Диам., высота 0,46 м (м)	5,5	5,9	6,2	6,4	6,6	6,7
Диам., высота 3,0 фута (футы)	19,0	20,0	21,0	22,0	23,0	23,5	Диам., высота 0,91 м (м)	5,8	6,1	6,4	6,7	7,0	7,2

## МОДЕЛЬ С БОЛЬШИМ УГЛОМ (ТОЛЬКО ВЕРТИКАЛЬНАЯ)

№ 8, темно-фиолетовая (БУ)							№ 8, темно-фиолетовая (БУ)						
Расход (гал/мин)	1,73	2,01	2,23	2,45	2,65	2,85	Расход (л/ч)	393	457	506	556	602	647
Диам., высота 1,5 фута (футы)	25,5	27,5	29,0	30,0	31,0	32,0	Диам., высота 0,46 м (м)	7,8	8,4	8,8	9,1	9,4	9,8

Под влиянием полевых условий фактические показатели могут отличаться от заявленных. Минимальная рекомендуемая высота стойки — 1,5 фута (0,46 м).

# Triad™

Senninger Triad — уникальный трехструйный дождеватель для фруктовых садов. Он идеально подходит для орошения небольших корневых зон молодых растений, а также требует меньше фильтрации по сравнению с традиционными решениями для микрополива.



25 мм

## ХАРАКТЕРИСТИКИ

- Идеальное решение для полива масличных и кокосовых пальм, пеканов, манго, цитрусовых, грецких орехов и других фруктовых деревьев
- Позволяет сократить число ответвлений водопровода и тем самым открыть доступ к деревьям для сбора урожая и ухода
- Три регулируемые форсунки для точного контроля направления и траектории полива
- Расход: 0,94–1,82 гал/мин (213–413 л/ч)
- Рабочее давление: 10–35 пси (0,69–2,41 бар)
- Вставной разъем ¾ дюйма и основа 25 мм (внут.)
- Крепление на стойку путем сварки растворителем избавляет от необходимости использовать соединительный фитинг
- Требуется до 50% меньше ответвлений водопровода, чем микродождеватели

## ГИБКИЕ ВАРИАНТЫ УСТАНОВКИ

Модель Senninger Triad с основной ¾ дюйма (20 мм) можно установить на корпус дождевателя Smooth Drive, что позволит быстро и недорого преобразовать его для полива подросших растений. (Варианты корпусов Smooth Drive см. на стр. 10.)

Модель Triad в сборе (основа и форсунки) (TR13SS040R040R040R)



Переходник для Smooth Drive (FTASDX3MS)



Основа для Smooth Drive (SD23SBHA)



## ПОСАДКА ЗИГЗАГОМ

### ПРЯМОУГОЛЬНАЯ ПОСАДКА

Система Triad использует по одной полиэтиленовой трубке через ряд и одной капленице на каждые три дерева.

Для оптимального задержания влаги рекомендуем сделать углубление в приствольном кругу.

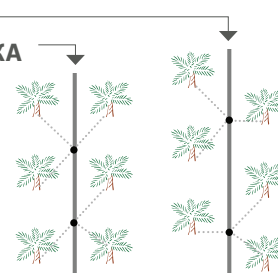

### ДАВЛЕНИЕ В ОСНОВАНИИ ДОЖДЕВАТЕЛЯ (США)

	пси						ДАВЛЕНИЕ В ОСНОВАНИИ ДОЖДЕВАТЕЛЯ (МЕТР.)	бар					
	10	15	20	25	30	35		0,69	1,03	1,38	1,72	2,07	2,41
Траектория 0°							Траектория 0°						
Расход* (гал/мин)	0,94	1,16	1,36	1,52	1,68	1,82	Расход* (л/ч)	213	263	309	345	381	413
Мин. радиус, высота 1,5 фута (футы)	9,5	12,0	13,0	13,0	13,0	13,0	Мин. радиус, высота 0,46 м (м)	2,9	3,7	4,0	4,0	4,0	4,0
Макс. радиус, высота 1,5 фута (футы)	10,0	13,5	15,0	16,5	17,0	17,5	Макс. радиус, высота 0,46 м (м)	3,0	4,1	4,6	5,0	5,2	5,3
Траектория 30°							Траектория 30°						
Расход* (гал/мин)	0,94	1,16	1,36	1,52	1,68	1,82	Расход* (л/ч)	213	263	309	345	381	413
Мин. радиус, высота 1,5 фута (футы)	17,5	23,5	25,0	25,5	26,0	26,5	Мин. радиус, высота 0,46 м (м)	5,3	7,2	7,6	7,8	7,9	8,1
Макс. радиус, высота 1,5 фута (футы)	21,5	29,0	31,5	32,5	33,5	34,5	Макс. радиус, высота 0,46 м (м)	6,6	8,8	9,6	9,9	10,2	10,5

\* Суммарный расход на трех форсунках.

Дождеватель Super Spray предлагает охват на 360°. Отсутствие подвижных деталей и прочная конструкция позволяют ему надежно работать даже в суровых условиях. А сменные дефлекторные диски дают возможность проконтролировать угол разбрызгивания и размер капель. Кроме того, благодаря расстоянию между форсункой и дефлектором, а также между дефлектором и рамкой модель Senninger Super Spray идеально подходит для полива с применением поверхностных вод.

## ХАРАКТЕРИСТИКИ

- Удобство очистки: чтобы снять форсунку, достаточно сжать и потянуть ее, а чтобы установить заново — вставить и надавить до щелчка
- Разъемы: наружная резьба NPT ¾ дюйма
- Расход: 0,55–6,48 гал/мин (125–1472 л/ч)
- Рабочее давление: 10–40 пси (0,69–2,76 бар)
- Разнообразие дефлекторных дисков, которые отличаются по форме (плоские (черные), вогнутые (синие), выпуклые (зеленые)) и типу поверхности (ровные либо со средними или глубокими желобками)

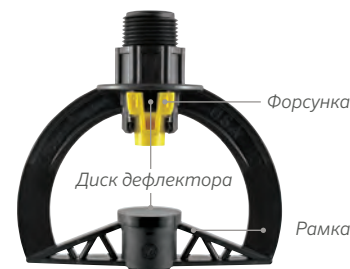

ДАВЛЕНИЕ В ОСНОВАНИИ ДОЖДЕВАТЕЛЯ (США)	пси							ДАВЛЕНИЕ В ОСНОВАНИИ ДОЖДЕВАТЕЛЯ (МЕТР.)	бар						
	10	15	20	25	30	35	40		0,69	1,04	1,38	1,73	2,07	2,42	2,76
<b>Форсунка № 5, бежевая (5/64 дюйма)</b>								<b>Форсунка № 5, бежевая (1,98 мм)</b>							
Расход (гал/мин)	0,55	0,68	0,78	0,87	0,96	1,04	1,11	Расход (л/ч)	125	154	177	198	218	236	252
Диам., высота 3,0 фута (футы)	15,0	17,0	18,0	18,5	19,0	19,5	20,0	Диам., высота 0,91 м (м)	4,6	5,2	5,5	5,6	5,8	5,9	6,1
Диам., высота 6,0 футов (футы)	15,5	17,5	19,5	21,5	22,5	23,5	24,5	Диам., высота 1,83 м (м)	4,7	5,3	5,9	6,6	6,9	7,2	7,5
<b>Форсунка № 6, золото (3/32 дюйма)</b>								<b>Форсунка № 6, золото (2,38 мм)</b>							
Расход (гал/мин)	0,80	0,98	1,13	1,26	1,38	1,50	1,60	Расход (л/ч)	182	223	257	286	313	341	363
Диам., высота 3,0 фута (футы)	16,0	17,5	18,5	19,5	20,0	20,5	21,0	Диам., высота 0,91 м (м)	4,9	5,3	5,6	5,9	6,1	6,2	6,4
Диам., высота 6,0 футов (футы)	17,5	19,5	21,5	23,5	24,5	25,5	26,5	Диам., высота 1,83 м (м)	5,3	5,9	6,6	7,2	7,5	7,8	8,1
<b>Форсунка № 7, лайм (7/64 дюйма)</b>								<b>Форсунка № 7, лайм (2,78 мм)</b>							
Расход (гал/мин)	1,09	1,34	1,54	1,73	1,89	2,04	2,18	Расход (л/ч)	248	304	350	393	429	463	495
Диам., высота 3,0 фута (футы)	16,5	18,0	19,5	20,5	21,5	22,0	22,5	Диам., высота 0,91 м (м)	5,0	5,5	5,9	6,2	6,6	6,7	6,9
Диам., высота 6,0 футов (футы)	19,5	21,5	23,5	25,5	26,5	27,5	28,5	Диам., высота 1,83 м (м)	5,9	6,6	7,2	7,8	8,1	8,4	8,7
<b>Форсунка № 8, лаванда (1/8 дюйма)</b>								<b>Форсунка № 8, лаванда (3,18 мм)</b>							
Расход (гал/мин)	1,43	1,75	2,02	2,26	2,48	2,68	2,86	Расход (л/ч)	325	397	459	513	563	609	650
Диам., высота 3,0 фута (футы)	17,0	18,5	20,5	22,5	23,5	24,0	24,5	Диам., высота 0,91 м (м)	5,2	5,6	6,2	6,9	7,2	7,3	7,5
Диам., высота 6,0 футов (футы)	21,0	23,0	25,0	27,0	28,0	29,0	30,0	Диам., высота 1,83 м (м)	6,4	7,0	7,6	8,2	8,5	8,8	9,1
<b>№ 9, серая (9/64 дюйма)</b>								<b>Форсунка № 9, серая (3,57 мм)</b>							
Расход (гал/мин)	1,81	2,22	2,56	2,87	3,14	3,39	3,63	Расход (л/ч)	411	504	581	652	713	770	824
Диам., высота 3,0 фута (футы)	17,5	19,5	21,5	23,5	25,0	26,0	26,5	Диам., высота 0,91 м (м)	5,3	5,9	6,6	7,2	7,6	7,9	8,1
Диам., высота 6,0 футов (футы)	22,0	25,0	27,0	29,0	30,0	31,0	32,0	Диам., высота 1,83 м (м)	6,7	7,6	8,2	8,8	9,1	9,4	9,8
<b>№ 10, бирюзовая (5/32 дюйма)</b>								<b>Форсунка № 10, бирюзовая (3,97 мм)</b>							
Расход (гал/мин)	2,24	2,75	3,17	3,55	3,88	4,20	4,49	Расход (л/ч)	509	625	720	806	881	954	1020
Диам., высота 3,0 фута (футы)	18,5	21,0	23,0	25,0	26,5	27,5	28,0	Диам., высота 0,91 м (м)	5,6	6,4	7,0	7,6	8,1	8,4	8,5
Диам., высота 6,0 футов (футы)	23,0	26,0	28,0	30,0	31,0	32,0	33,0	Диам., высота 1,83 м (м)	7,0	7,9	8,5	9,1	9,4	9,8	10,1
<b>Форсунка № 11, желтая (11/64 дюйма)</b>								<b>Форсунка № 11, желтая (4,37 мм)</b>							
Расход (гал/мин)	2,72	3,33	3,84	4,30	4,71	5,08	5,43	Расход (л/ч)	618	756	872	977	1070	1154	1233
Диам., высота 3,0 фута (футы)	20,5	23,0	25,0	27,0	28,5	29,5	30,0	Диам., высота 0,91 м (м)	6,2	7,0	7,6	8,2	8,7	9,0	9,1
Диам., высота 6,0 футов (футы)	24,0	27,0	29,0	31,0	32,0	33,0	34,0	Диам., высота 1,83 м (м)	7,3	8,2	8,8	9,4	9,8	10,1	10,4
<b>Форсунка № 12, красная (3/16 дюйма)</b>								<b>Форсунка № 12, красная (4,76 мм)</b>							
Расход (гал/мин)	3,24	3,97	4,58	5,12	5,61	6,06	6,48	Расход (л/ч)	736	902	1040	1163	1274	1376	1472
Диам., высота 3,0 фута (футы)	22,5	25,0	27,0	29,0	30,5	31,5	32,0	Диам., высота 0,91 м (м)	6,9	7,6	8,2	8,8	9,3	9,6	9,8
Диам., высота 6,0 футов (футы)	25,0	28,0	30,0	32,0	33,0	34,0	35,0	Диам., высота 1,83 м (м)	7,6	8,5	9,1	9,8	10,1	10,4	10,7

Под влиянием полевых условий фактические показатели могут отличаться от заявленных. Приведенные показатели получены при использовании модели Super Spray с плоским дефлекторным диском с ровной поверхностью. В ассортименте имеются форсунки и диски других размеров. Эксплуатационные характеристики можно запросить у изготовителя. Высота образуемой струи приблизительно равна высоте расположения форсунки (при использовании дефлекторного диска с плоской гладкой поверхностью в безветренную погоду).

# Серия 20

Серия 20 — самая экономичная линейка импульсных дождевателей Senninger®, работающих в полный оборот. Серия включает в себя несколько моделей для установки на стойках и под деревьями.



## ХАРАКТЕРИСТИКИ

- Три модели с разными траекториями полива:  
2009 г. — 9° (против испарения и сноса ветром)  
2014 г. — 14° (идеальный вариант для полива под деревьями)  
2023 г. — 23° (максимальный угол подачи воды при установке на стойку)
- Широкие возможности сочетания форсунок и флюгеров для потрясающе равномерного полива при любых давлениях
- Встроенный шестигранный ключ для удобства обслуживания прямо на участке
- Разъемы: внешняя резьба NPT ½ дюйма (13 мм), также имеются варианты с внутренней резьбой
- Расход: 1,34–3,98 гал/мин (304–904 л/ч)
- Рабочее давление: 30–50 пси (2,07–3,45 бар)

## УДОБНЫЕ ЗАКРУЧИВАЕМЫЕ ВРУЧНУЮ ФОРСУНКИ

Форсунки и флюгеры серии удобно менять и чистить без применения инструментов. В ассортименте также имеются форсунки с половинными размерами и квадратными отверстиями.



2009HS: ДАВЛЕНИЕ В ОСНОВАНИИ ДОЖДЕВАТЕЛЯ (США)	пси					ДАВЛЕНИЕ В ОСНОВАНИИ ДОЖДЕВАТЕЛЯ (МЕТР.)	бар				
	30	35	40	45	50		2,07	2,41	2,76	3,10	3,45
Форсунка № 6, золото (3/32 дюйма)						Форсунка № 6, золото (2,38 мм)					
Расход (гал/мин)	1,34	1,45	1,55	1,64	---	Расход (л/ч)	304	329	352	372	---
Диам., высота 1,5 фута (футы)	58	60	62	64	---	Диам., высота 0,46 м (м)	17,7	18,3	18,9	19,5	---
Форсунка № 7, лайм (7/64 дюйма)						Форсунка № 7, лайм (2,78 мм)					
Расход (гал/мин)	1,84	1,99	2,12	2,25	2,37	Расход (л/ч)	418	452	482	511	538
Диам., высота 1,5 фута (футы)	60	62	64	66	67	Диам., высота 0,46 м (м)	18,3	18,9	19,5	20,1	20,4
Форсунка № 8, лаванда (1/8 дюйма)						Форсунка № 8, лаванда (3,18 мм)					
Расход (гал/мин)	2,42	2,62	2,79	2,97	3,12	Расход (л/ч)	550	595	634	675	709
Диам., высота 1,5 фута (футы)	62	64	66	68	69	Диам., высота 0,46 м (м)	18,9	19,5	20,1	20,7	21,0
Форсунка № 9, серая (9/64 дюйма)						Форсунка № 9, серая (3,57 мм)					
Расход (гал/мин)	3,08	3,33	3,56	3,78	3,98	Расход (л/ч)	700	756	809	859	904
Диам., высота 1,5 фута (футы)	64	66	68	70	71	Диам., высота 0,46 м (м)	19,5	20,1	20,7	21,3	21,6

Под влиянием полевых условий фактические показатели могут отличаться от заявленных. В зависимости от давления и размера форсунки струя, формируемая дождевателем, достигает высоты от 1,5 до 3,0 футов (от 0,46 до 0,91 м) над форсункой. Минимальная рекомендуемая высота стойки — 1,5 фута (0,46 м).



## ВАРИАНТЫ КРЕПЛЕНИЯ

Дождеватели серии 20 можно заказать в собранном виде с основанием типа VR или QC. Два варианта основания выпускаются со следующими разъемами: NPT ½ дюйма (13 мм) × вставной разъем ¾ дюйма (20 мм) в антивандальном исполнении (VR) с гаечным ключом для отсоединения от фитинга; верхний быстроразъемный (QC) фитинг NPT ½ дюйма (13 мм) со вставным разъемом 1/2 и 3/4 дюйма (13 и 20 мм) либо 20 и 25 мм для модернизации дождевателей с наружной резьбой NPT 1/2 дюйма (13 мм).

### СЕРИЯ 20: 9°, 14° ИЛИ 23°

Модель поставляется с разъемом для соединения путем сварки растворителем (VR)

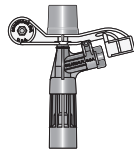

Для защиты от вандалов фитинг приклеивается к стойке.

### ½ ДЮЙМА С ЗАЩИТОЙ ОТ ВАНДАЛОВ (VR)

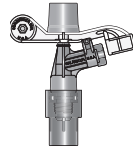

Фитинг приклеивается к стойке



Антивандальный гаечный ключ для снятия дождевателя с фитинга.

### СЕРИЯ 20: 9°, 14° ИЛИ 23°

Модель поставляется с быстроразъемным соединением.

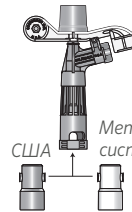

Метрич. система

Для быстроразъемного соединения требуется нижний фитинг (один из указанных выше).

### ½ ДЮЙМА, NPT (ВНУТ.)

Фитинг для преобразования дождевателей с наружной резьбой NPT ½ дюйма

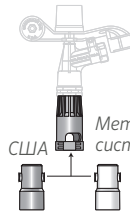

Метрич. система

Для быстроразъемного соединения требуется два фитинга — верхний и нижний, один из указанных выше.

## 2014HS: ДАВЛЕНИЕ В ОСНОВАНИИ ДОЖДЕВАТЕЛЯ (США)

	пси					ДАВЛЕНИЕ В ОСНОВАНИИ ДОЖДЕВАТЕЛЯ (МЕТР.)	бар				
	30	35	40	45	50		2,07	2,41	2,76	3,10	3,45
№ 6, золото (3/32 дюйма)						Форсунка № 6, золото (2,38 мм)					
Расход (гал/мин)	1,34	1,45	1,55	1,64	---	Расход (л/ч)	304	329	352	372	---
Диам., высота 1,5 фута (футы)	66	68	70	72	---	Диам., высота 0,46 м (м)	20,1	20,7	21,4	22,0	---
№ 7, лайм (7/64 дюйма)						Форсунка № 7, лайм (2,78 мм)					
Расход (гал/мин)	1,84	1,99	2,12	2,25	2,37	Расход (л/ч)	418	452	482	511	538
Диам., высота 1,5 фута (футы)	68	70	72	74	75	Диам., высота 0,46 м (м)	20,7	21,4	22,0	22,6	22,9
№ 8, лаванда (1/8 дюйма)						Форсунка № 8, лаванда (3,18 мм)					
Расход (гал/мин)	2,42	2,62	2,79	2,97	3,12	Расход (л/ч)	550	595	634	675	709
Диам., высота 1,5 фута (футы)	70	72	74	76	77	Диам., высота 0,46 м (м)	21,4	22,0	22,6	23,2	23,5
№ 9, серая (9/64 дюйма)						Форсунка № 9, серая (3,57 мм)					
Расход (гал/мин)	3,08	3,33	3,56	3,78	3,98	Расход (л/ч)	700	756	809	859	904
Диам., высота 1,5 фута (футы)	71	73	75	77	78	Диам., высота 0,46 м (м)	21,7	22,3	22,9	23,5	23,8

Под влиянием полевых условий фактические показатели могут отличаться от заявленных. В зависимости от давления и размера форсунки струя, формируемая дождевателем, достигает высоты от 3,0 до 5,0 футов (от 0,91 до 1,5 м) над форсункой. Минимальная рекомендуемая высота стойки — 1,5 фута (0,46 м).

## 2023HS: ДАВЛЕНИЕ В ОСНОВАНИИ ДОЖДЕВАТЕЛЯ (США)

	пси					ДАВЛЕНИЕ В ОСНОВАНИИ ДОЖДЕВАТЕЛЯ (МЕТР.)	бар				
	30	35	40	45	50		2,07	2,41	2,76	3,10	3,45
Форсунка № 6, золото (3/32 дюйма)						Форсунка № 6, золото (2,38 мм)					
Расход (гал/мин)	1,34	1,45	1,55	1,64	---	Расход (л/ч)	304	329	352	372	---
Диам., высота 1,5 фута (футы)	74	75	76	77	---	Диам., высота 0,46 м (м)	22,6	22,9	23,2	23,5	---
Форсунка № 7, лайм (7/64 дюйма)						Форсунка № 7, лайм (2,78 мм)					
Расход (гал/мин)	1,84	1,99	2,12	2,25	2,37	Расход (л/ч)	418	452	482	511	538
Диам., высота 1,5 фута (футы)	76	77	78	79	80	Диам., высота 0,46 м (м)	23,2	23,5	23,8	24,1	24,4
Форсунка № 8, лаванда (1/8 дюйма)						Форсунка № 8, лаванда (3,18 мм)					
Расход (гал/мин)	2,42	2,62	2,79	2,97	3,12	Расход (л/ч)	550	595	634	675	709
Диам., высота 1,5 фута (футы)	78	79	80	81	82	Диам., высота 0,46 м (м)	23,8	24,1	24,4	24,7	25,0
№ 9, серая (9/64 дюйма)						Форсунка № 9, серая (3,57 мм)					
Расход (гал/мин)	3,08	3,33	3,56	3,78	3,98	Расход (л/ч)	700	756	809	859	904
Диам., высота 1,5 фута (футы)	79	80	81	82	83	Диам., высота 0,46 м (м)	24,1	24,4	24,7	25,0	25,3

Под влиянием полевых условий фактические показатели могут отличаться от заявленных. В зависимости от давления и размера форсунки струя, формируемая дождевателем, достигает высоты от 6,5 до 9,5 футов (от 2,0 до 3,0 м) над форсункой. Минимальная рекомендуемая высота стойки — 1,5 фута (0,46 м).

# Compact Impact

Диффузор дождевателей серии Compact Impact оснащен рефлектором, который разбивает водную струю, позволяя более равномерно распределить влагу по зоне полива. Таким образом, он имитирует работу сразу двух форсунок, но без риска засорения, который часто возникает на второстепенных насадках малых размеров.



Диффузор распределяет часть водного потока вблизи дождевателя, обеспечивая более равномерную подачу.



¾ ДЮЙМА (20 мм), НАРУЖНАЯ ИЛИ ВНУТРЕННЯЯ РЕЗЬБА В ОСНОВАНИИ

## ХАРАКТЕРИСТИКИ

- Траектория под углом 23° для максимального охвата
- Разъемы: ¾ дюйма (20 мм), наружная либо внутренняя резьба NPT
- Расход: 3,08–7,13 гал/мин (700–1619 л/ч)
- Рабочее давление: 30–50 пси (2,07–3,45 бар)

## УДОБНЫЕ ЗАКРУЧИВАЕМЫЕ ВРУЧНУЮ ФОРСУНКИ



Форсунки и флюгеры серии удобно менять и чистить без применения инструментов. В ассортименте также имеются форсунки с половинными размерами и квадратными отверстиями.



Рефлектор (вид сверху)

## РАСПРЕДЕЛЕНИЕ ВЛАГИ

Дождеватели, приводимые в действие водным потоком, как правило, предлагают широкий радиус охвата, однако из-за четкого характера струи большая часть влаги попадает на относительно небольшой участок, если сравнивать с работой модели Compact Impact. Она охватывает более крупный участок с менее интенсивной одновременной подачей и тем самым позволяет поддерживать целостность структуры почвы и ее способность к впитыванию влаги.

### КОМПАКТ ИМПАКТ ДАВЛЕНИЕ В ОСНОВАНИИ ДОЖДЕВАТЕЛЯ (США)

	пси					ДАВЛЕНИЕ В ОСНОВАНИИ ДОЖДЕВАТЕЛЯ (МЕТР.)	бар				
	30	35	40	45	50		2,07	2,41	2,76	3,10	3,45
<b>№ 9, серая (9/64 дюйма)</b>						<b>Форсунка № 9, серая (3,57 мм)</b>					
Расход (гал/мин)	3,08	3,33	3,56	3,78	3,98	Расход (л/ч)	700	756	809	859	904
Диам., высота 1,5 фута (футы)	78	78	82	86	86	Диам., высота 0,46 м (м)	24	24	25	26	26
Диам., высота 3,0 фута (футы)	84	86	87	88	90	Диам., высота 0,91 м (м)	26	26	27	27	27
<b>Форсунка № 10, бирюзовая (5/32 дюйма)</b>						<b>Форсунка № 10, бирюзовая (3,97 мм)</b>					
Расход (гал/мин)	3,82	4,13	4,41	4,68	4,93	Расход (л/ч)	868	938	1002	1063	1120
Диам., высота 1,5 фута (футы)	80	82	82	86	88	Диам., высота 0,46 м (м)	24	25	25	26	27
Диам., высота 3,0 фута (футы)	86	87	89	91	92	Диам., высота 0,91 м (м)	26	27	27	28	28
<b>Форсунка № 11, желтая (11/64 дюйма)</b>						<b>Форсунка № 11, желтая (4,37 мм)</b>					
Расход (гал/мин)	4,63	5,00	5,34	5,67	5,98	Расход (л/ч)	1052	1136	1213	1288	1358
Диам., высота 1,5 фута (футы)	82	82	86	88	90	Диам., высота 0,46 м (м)	25	25	26	27	27
Диам., высота 3,0 фута (футы)	88	89	92	94	95	Диам., высота 0,91 м (м)	27	27	28	29	29
<b>Форсунка № 12, красная (3/16 дюйма)</b>						<b>Форсунка № 12, красная (4,76 мм)</b>					
Расход (гал/мин)	5,52	5,97	6,37	6,76	7,13	Расход (л/ч)	1254	1356	1447	1535	1619
Диам., высота 1,5 фута (футы)	83	87	90	92	96	Диам., высота 0,46 м (м)	25	27	27	28	29
Диам., высота 3,0 фута (футы)	89	91	94	97	98	Диам., высота 0,91 м (м)	27	28	29	30	30

Под влиянием полевых условий фактические показатели могут отличаться от заявленных. В зависимости от давления и размера форсунки струя, формируемая дождевателем, достигает высоты от 7,7 до 10,1 фута (от 2,3 до 3,1 м) над форсункой. Минимальная рекомендуемая высота стойки — 1,5 фута (0,46 м).

## СТАНДАРТНЫЙ ИМПУЛЬСНЫЙ ДОЖДЕВАТЕЛЬ



## КОМПАКТ ИМПАКТ

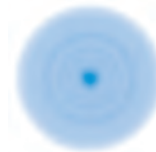

Дождеватель Compact Impact подает тот же объем воды, но распределяет его более равномерно, чем модель с одной струей.



Дождеватель WedgeDrive из серии 20 поочередно направляет водную струю спереди и позади рефлектора, реагируя на поступающий поток. А форсунка с квадратным отверстием и высокая скорость вращения на 360° при низком давлении позволяют ему равномерно распределять воду как вблизи себя, так и на расстоянии.

## ХАРАКТЕРИСТИКИ

- Модели с траекторией полива под углом 14° либо 23°
- Расход: 0,84–3,98 гал/мин (191–904 л/ч)
- Рабочее давление: 25–50 пси (1,72–3,45 бар)
- Разъемы: наружная резьба NPT ½ дюйма (13 мм)



Рефлектор (вид сверху)

## УДОБНЫЕ ЗАКРУЧИВАЕМЫЕ ВРУЧНУЮ ФОРСУНКИ

Форсунки и флюгеры серии удобно менять и чистить без применения инструментов. В ассортименте также имеются форсунки с половинными размерами и квадратными отверстиями.



WEDGEDRIVE: ДАВЛЕНИЕ В ОСНОВАНИИ (США)	пси						ДАВЛЕНИЕ В ОСНОВАНИИ ДОЖДЕВАТЕЛЯ (МЕТР.)	бар					
	25	30	35	40	45	50		1,72	2,07	2,41	2,76	3,10	3,45
<b>№ 5, бежевая (5/64 дюйма)</b>							<b>Форсунка № 5, бежевая (1,98 мм)</b>						
Расход (гал/мин)	0,84	0,92	0,99	1,06	1,13	1,19	Расход (л/ч)	191	209	225	241	257	270
2014: диам., высота 1,5 фута (футы)	60	61	65	67	68	69	2014: диам., высота 0,46 м (м)	18	19	20	20	21	21
2023: диам., высота 1,5 фута (футы)	70	70	70	72	76	75	2023: диам., высота 0,46 м (м)	21	21	21	22	23	23
<b>№ 6, золото (3/32 дюйма)</b>							<b>Форсунка № 6, золото (2,38 мм)</b>						
Расход (гал/мин)	1,22	1,34	1,45	1,55	1,64	1,73	Расход (л/ч)	277	304	329	352	372	393
2014: диам., высота 1,5 фута (футы)	61	64	68	70	72	73	2014: диам., высота 0,46 м (м)	19	20	21	21	22	22
2023: диам., высота 1,5 фута (футы)	68	70	72	73	78	76	2023: диам., высота 0,46 м (м)	21	21	22	22	24	23
<b>Форсунка № 7, лайм (7/64 дюйма)</b>							<b>Форсунка № 7, лайм (2,78 мм)</b>						
Расход (гал/мин)	1,68	1,84	1,99	2,12	2,25	2,37	Расход (л/ч)	382	418	452	482	511	538
2014: диам., высота 1,5 фута (футы)	64	66	70	74	76	77	2014: диам., высота 0,46 м (м)	20	20	21	23	23	23
2023: диам., высота 1,5 фута (футы)	72	73	74	76	77	78	2023: диам., высота 0,46 м (м)	22	22	23	23	23	24
<b>Форсунка № 8, лаванда (1/8 дюйма)</b>							<b>Форсунка № 8, лаванда (3,18 мм)</b>						
Расход (гал/мин)	2,21	2,42	2,62	2,79	2,97	3,12	Расход (л/ч)	502	550	595	634	675	709
2014: диам., высота 1,5 фута (футы)	67	70	73	77	79	80	2014: диам., высота 0,46 м (м)	20	21	22	23	24	24
2023: диам., высота 1,5 фута (футы)	74	76	77	78	79	80	2023: диам., высота 0,46 м (м)	23	23	23	24	24	24
<b>№ 9, серая (9/64 дюйма)</b>							<b>Форсунка № 9, серая (3,57 мм)</b>						
Расход (гал/мин)	2,81	3,08	3,33	3,56	3,78	3,98	Расход (л/ч)	638	700	756	809	859	904
2014: диам., высота 1,5 фута (футы)	68	72	76	78	81	81	2014: диам., высота 0,46 м (м)	21	22	23	24	25	25
2023: диам., высота 1,5 фута (футы)	78	78	80	81	82	83	2023: диам., высота 0,46 м (м)	24	24	24	25	25	25

Под влиянием полевых условий фактические показатели могут отличаться от заявленных. В зависимости от давления и размера форсунки струя, формируемая дождевателем версии 2014 года, достигает высоты от 6,5 до 9,5 футов (от 2,0 до 3,0 м) над форсункой. Минимальная рекомендуемая высота стойки — 1,5 фута (0,46 м).

# Серия 30



Импульсные дождеватели Senninger® серии 30 предлагают более низкий расход по сравнению с моделями серий 40 и 50.

## ХАРАКТЕРИСТИКИ

- Широкие возможности сочетания форсунок и флюгеров для потрясающе равномерного полива при любых давлениях
- Встроенный шестигранный ключ для удобства обслуживания прямо на участке
- Имеется модель с траекторией под углом 23° и двойной форсункой
- Два вида траекторий — с углом 12° (идеальный вариант для полива под деревьями) и 23° (для максимального охвата в подвесных системах)
- Разъемы: наружная резьба NPT ¾ дюйма (20 мм), также имеются варианты с внутренней резьбой
- Расход: 1,84–6,42 гал/мин (418–1458 л/ч)
- Рабочее давление: 30–50 пси (2,07–3,45 бар)

## УДОБНЫЕ ЗАКРУЧИВАЕМЫЕ ВРУЧНУЮ ФОРСУНКИ

Форсунки и флюгеры серии удобно менять и чистить без применения инструментов. В ассортименте также имеются форсунки с половинными размерами и квадратными отверстиями.



3012-1: ДАВЛЕНИЕ В ОСНОВАНИИ ДОЖДЕВАТЕЛЯ (США)	пси					ДАВЛЕНИЕ В ОСНОВАНИИ ДОЖДЕВАТЕЛЯ (МЕТР.)	бар				
	30	35	40	45	50		2,07	2,41	2,76	3,10	3,45
Форсунка № 7, лайм (7/64 дюйма)						Форсунка № 7, лайм (2,78 мм)					
Расход (гал/мин)	1,84	1,99	2,12	2,25	2,37	Расход (л/ч)	418	452	482	511	538
Диам., высота 1,5 фута (футы)	71	74	77	80	82	Диам., высота 0,46 м (м)	21,6	22,6	23,5	24,4	25,0
Форсунка № 8, лаванда (1/8 дюйма)						Форсунка № 8, лаванда (3,18 мм)					
Расход (гал/мин)	2,42	2,62	2,79	2,97	3,12	Расход (л/ч)	550	595	634	675	709
Диам., высота 1,5 фута (футы)	73	76	79	82	84	Диам., высота 0,46 м (м)	22,3	23,2	24,1	25,0	25,6
Форсунка № 9, серая (9/64 дюйма)						Форсунка № 9, серая (3,57 мм)					
Расход (гал/мин)	3,08	3,33	3,56	3,78	3,98	Расход (л/ч)	700	756	809	859	904
Диам., высота 1,5 фута (футы)	75	78	81	84	86	Диам., высота 0,46 м (м)	22,9	23,8	24,7	25,6	26,2
Форсунка № 10, бирюзовая (5/32 дюйма)						Форсунка № 10, бирюзовая (3,97 мм)					
Расход (гал/мин)	3,82	4,13	4,41	4,68	4,93	Расход (л/ч)	868	938	1002	1063	1120
Диам., высота 1,5 фута (футы)	76	79	82	85	87	Диам., высота 0,46 м (м)	23,2	24,1	25,0	25,9	26,5

Под влиянием полевых условий фактические показатели могут отличаться от заявленных. В зависимости от давления и размера форсунки струя, формируемая дождевателем, достигает высоты от 2,5 до 4,5 фута (от 0,8 до 1,4 м) над форсункой. Минимальная рекомендуемая высота стойки — 1,5 фута (0,46 м).



### 3023-1: ДАВЛЕНИЕ

#### В ОСНОВАНИИ

#### ДОЖДЕВАТЕЛЯ (США)

	пси					ДАВЛЕНИЕ В ОСНОВАНИИ ДОЖДЕВАТЕЛЯ (МЕТР.)	бар				
	30	35	40	45	50		2,07	2,41	2,76	3,10	3,45
<b>Форсунка № 7, лайм (7/64 дюйма)</b>						<b>Форсунка № 7, лайм (2,78 мм)</b>					
Расход (гал/мин)	1,84	1,99	2,12	2,25	2,37	Расход (л/ч)	418	452	482	511	538
Диам., высота 1,5 фута (футы)	80	82	84	86	87	Диам., высота 0,46 м (м)	24,4	25,0	25,6	26,2	26,5
Диам., высота 6,0 футов (футы)	83	84	85	86	88	Диам., высота 1,83 м (м)	25,3	25,6	25,9	26,2	26,8
<b>Форсунка № 8, лаванда (1/8 дюйма)</b>						<b>Форсунка № 8, лаванда (3,18 мм)</b>					
Расход (гал/мин)	2,42	2,62	2,79	2,97	3,12	Расход (л/ч)	550	595	634	675	709
Диам., высота 1,5 фута (футы)	83	85	86	87	88	Диам., высота 0,46 м (м)	25,3	25,9	26,2	26,5	26,8
Диам., высота 6,0 футов (футы)	86	87	88	89	90	Диам., высота 1,83 м (м)	26,2	26,5	26,8	27,1	27,4
<b>Форсунка № 9, серая (9/64 дюйма)</b>						<b>Форсунка № 9, серая (3,57 мм)</b>					
Расход (гал/мин)	3,08	3,33	3,56	3,78	3,98	Расход (л/ч)	700	756	809	859	904
Диам., высота 1,5 фута (футы)	85	87	88	90	91	Диам., высота 0,46 м (м)	25,9	26,5	26,8	27,4	27,7
Диам., высота 6,0 футов (футы)	87	89	90	91	92	Диам., высота 1,83 м (м)	26,5	27,1	27,4	27,7	28,0
<b>Форсунка № 10, бирюзовая (5/32 дюйма)</b>						<b>Форсунка № 10, бирюзовая (3,97 мм)</b>					
Расход (гал/мин)	3,82	4,13	4,41	4,68	4,93	Расход (л/ч)	868	938	1002	1063	1120
Диам., высота 1,5 фута (футы)	87	89	90	91	92	Диам., высота 0,46 м (м)	26,5	27,1	27,4	27,7	28,0
Диам., высота 6,0 футов (футы)	88	90	92	93	94	Диам., высота 1,83 м (м)	26,8	27,4	28,0	28,3	28,7

### 3023-2: ДАВЛЕНИЕ

#### В ОСНОВАНИИ

#### ДОЖДЕВАТЕЛЯ (США)

	пси					ДАВЛЕНИЕ В ОСНОВАНИИ ДОЖДЕВАТЕЛЯ (МЕТР.)	бар				
	30	35	40	45	50		2,07	2,41	2,76	3,10	3,45
<b>7 x 4 № 7 (основная) x № 4 (вспом.)</b>						<b>7 x 4 № 7 (основная) x № 4 (вспом.)</b>					
Расход (гал/мин)	3,01	3,25	3,48	3,69	3,89	Расход (л/ч)	684	738	790	838	884
Диам., высота 1,5 фута (футы)	80	82	84	86	87	Диам., высота 0,46 м (м)	24,4	25,0	25,6	26,2	26,5
Диам., высота 6,0 футов (футы)	83	84	85	86	88	Диам., высота 1,83 м (м)	25,3	25,6	25,9	26,2	26,8
<b>8 x 5 № 8 (основная) x № 5 (вспом.)</b>						<b>8 x 5 № 8 (основная) x № 5 (вспом.)</b>					
Расход (гал/мин)	3,58	3,86	4,13	4,38	4,62	Расход (л/ч)	813	877	938	995	1049
Диам., высота 1,5 фута (футы)	83	85	86	87	88	Диам., высота 0,46 м (м)	25,3	25,9	26,2	26,5	26,8
Диам., высота 6,0 футов (футы)	86	87	88	89	90	Диам., высота 1,83 м (м)	26,2	26,5	26,8	27,1	27,4
<b>8 x 6 № 8 (основная) x № 6 (вспом.)</b>						<b>8 x 6 № 8 (основная) x № 6 (вспом.)</b>					
Расход (гал/мин)	3,84	4,14	4,43	4,70	4,95	Расход (л/ч)	872	940	1006	1067	1124
Диам., высота 1,5 фута (футы)	83	85	86	87	88	Диам., высота 0,46 м (м)	25,3	25,9	26,2	26,5	26,8
Диам., высота 6,0 футов (футы)	86	87	88	89	90	Диам., высота 1,83 м (м)	26,2	26,5	26,8	27,1	27,4
<b>9 x 5 № 9 (основная) x № 5 (вспом.)</b>						<b>9 x 5 № 9 (основная) x № 5 (вспом.)</b>					
Расход (гал/мин)	4,16	4,50	4,81	5,10	5,38	Расход (л/ч)	945	1022	1092	1158	1222
Диам., высота 1,5 фута (футы)	85	87	88	90	91	Диам., высота 0,46 м (м)	25,9	26,5	26,8	27,4	27,7
Диам., высота 6,0 футов (футы)	87	89	90	91	92	Диам., высота 1,83 м (м)	26,5	27,1	27,4	27,7	28,0
<b>9 x 6 № 9 (основная) x № 6 (вспом.)</b>						<b>9 x 6 № 9 (основная) x № 6 (вспом.)</b>					
Расход (гал/мин)	4,41	4,77	5,10	5,41	5,70	Расход (л/ч)	1002	1083	1158	1229	1295
Диам., высота 1,5 фута (футы)	85	87	88	90	91	Диам., высота 0,46 м (м)	25,9	26,5	26,8	27,4	27,7
Диам., высота 6,0 футов (футы)	87	89	90	91	92	Диам., высота 1,83 м (м)	26,5	27,1	27,4	27,7	28,0
<b>10 x 5 № 10 (основная) x № 5 (вспом.)</b>						<b>10 x 5 № 10 (основная) x № 5 (вспом.)</b>					
Расход (гал/мин)	4,97	5,37	5,74	6,09	6,42	Расход (л/ч)	1129	1220	1304	1383	1458
Диам., высота 1,5 фута (футы)	87	89	90	91	92	Диам., высота 0,46 м (м)	26,5	27,1	27,4	27,7	28,0
Диам., высота 6,0 футов (футы)	88	90	92	93	94	Диам., высота 1,83 м (м)	26,8	27,4	28,0	28,3	28,7

Под влиянием полевых условий фактические показатели могут отличаться от заявленных. В зависимости от давления и размера форсунки струя, формируемая дождевателем, достигает высоты от 6,0 до 7,5 футов (от 1,8 до 2,3 м) над форсункой. Минимальная рекомендуемая высота стойки — 1,5 фута (0,46 м).

# Серия 40

По сравнению с моделями серий 30 и 50 импульсные дождеватели Senninger® серии 40 работают со средним расходом.



## ХАРАКТЕРИСТИКИ

- Широкие возможности сочетания форсунок и флюгеров для потрясающе равномерного полива при любых давлениях
- Встроенный шестигранный ключ для удобства обслуживания прямо на участке
- Имеется модель с траекторией под углом 23° и двойной форсункой
- Два вида траекторий:  
12° — идеальный вариант для полива под деревьями,  
23° — для максимального охвата в подвесных системах
- Разъемы: наружная резьба NPT ¾ дюйма (20 мм), также имеются варианты с внутренней резьбой
- Расход: 3,82–12,6 гал/мин (868–2862 л/ч)
- Рабочее давление: 30–60 пси (2,07–4,14 бар)

## УДОБНЫЕ ЗАКРУЧИВАЕМЫЕ ВРУЧНУЮ ФОРСУНКИ

Форсунки и флюгеры серии удобно менять и чистить без применения инструментов. В ассортименте также имеются форсунки с половинными размерами и квадратными отверстиями.



### 4012-1: ДАВЛЕНИЕ В ОСНОВАНИИ ДОЖДЕВАТЕЛЯ (США)

	пси						
	30	35	40	45	50	55	60
<b>Форсунка № 10, бирюзовая (5/32 дюйма)</b>							
Расход (гал/мин)	3,82	4,13	4,41	4,68	4,93	5,17	5,40
Диам., высота 1,5 фута (футы)	73	77	80	83	86	89	91
<b>Форсунка № 11, желтая (11/64 дюйма)</b>							
Расход (гал/мин)	4,63	5,00	5,34	5,67	5,98	6,27	6,55
Диам., высота 1,5 фута (футы)	76	80	83	86	89	92	94
<b>Форсунка № 12, красная (3/16 дюйма)</b>							
Расход (гал/мин)	5,52	5,97	6,37	6,76	7,13	7,48	7,81
Диам., высота 1,5 фута (футы)	78	82	85	88	91	94	96
<b>Форсунка № 13, белая (13/64 дюйма)</b>							
Расход (гал/мин)	6,50	7,02	7,49	7,95	8,38	8,80	9,19
Диам., высота 1,5 фута (футы)	80	84	87	90	93	96	98
<b>Форсунка № 14, синяя (7/32 дюйма)</b>							
Расход (гал/мин)	7,49	8,09	8,63	9,17	9,66	10,1	10,6
Диам., высота 1,5 фута (футы)	82	86	89	93	96	99	101

### ДАВЛЕНИЕ В ОСНОВАНИИ ДОЖДЕВАТЕЛЯ (МЕТР.)

	бар							
	2,07	2,41	2,76	3,10	3,45	3,79	4,14	
<b>Форсунка № 10, бирюзовая (3,97 мм)</b>								
Расход (л/ч)	868	938	1002	1063	1120	1174	1226	
Диам., высота 0,46 м (м)	22,3	23,5	24,4	25,3	26,2	27,1	27,7	
<b>Форсунка № 11, желтая (4,37 мм)</b>								
Расход (л/ч)	1052	1136	1213	1288	1358	1424	1488	
Диам., высота 0,46 м (м)	23,2	24,4	25,3	26,2	27,1	28,0	28,7	
<b>Форсунка № 12, красная (4,76 мм)</b>								
Расход (л/ч)	1254	1356	1447	1535	1619	1699	1774	
Диам., высота 0,46 м (м)	23,8	25,0	25,9	26,8	27,7	28,7	29,3	
<b>Форсунка № 13, белая (5,16 мм)</b>								
Расход (л/ч)	1476	1594	1701	1806	1903	1999	2087	
Диам., высота 0,46 м (м)	24,4	25,6	26,5	27,4	28,3	29,3	29,9	
<b>Форсунка № 14, синяя (5,56 мм)</b>								
Расход (л/ч)	1701	1837	1960	2083	2194	2294	2408	
Диам., высота 0,46 м (м)	25,0	26,2	27,1	28,3	29,3	30,2	30,8	

Под влиянием полевых условий фактические показатели могут отличаться от заявленных. В зависимости от давления и размера форсунки струя, формируемая дождевателем, достигает высоты от 3,5 до 5,0 футов (от 1,1 до 1,5 м) над форсункой. Минимальная рекомендуемая высота стойки — 1,5 фута (0,46 м).

**4023-1: ДАВЛЕНИЕ  
В ОСНОВАНИИ  
ДОЖДЕВАТЕЛЯ (США)**

	пси						
	30	35	40	45	50	55	60
<b>Форсунка № 10, бирюзовая (5/32 дюйма)</b>							
Расход (гал/мин)	3,82	4,13	4,41	4,68	4,93	5,17	5,40
Диам., высота 1,5 фута (футы)	86	89	91	93	95	96	97
Диам., высота 6,0 футов (футы)	92	94	96	97	98	99	100
<b>Форсунка № 11, желтая (11/64 дюйма)</b>							
Расход (гал/мин)	4,63	5,00	5,34	5,67	5,98	6,27	6,55
Диам., высота 1,5 фута (футы)	89	92	94	96	98	99	100
Диам., высота 6,0 футов (футы)	94	96	98	100	102	103	104
<b>Форсунка № 12, красная (3/16 дюйма)</b>							
Расход (гал/мин)	5,52	5,97	6,37	6,76	7,13	7,48	7,81
Диам., высота 1,5 фута (футы)	92	95	97	99	101	102	103
Диам., высота 6,0 футов (футы)	97	99	101	103	105	107	108
<b>Форсунка № 13, белая (13/64 дюйма)</b>							
Расход (гал/мин)	6,50	7,02	7,49	7,95	8,38	8,80	9,19
Диам., высота 1,5 фута (футы)	94	97	99	101	103	104	105
Диам., высота 6,0 футов (футы)	100	103	106	109	112	115	117
<b>Форсунка № 14, синяя (7/32 дюйма)</b>							
Расход (гал/мин)	7,49	8,09	8,63	9,17	9,66	10,1	10,6
Диам., высота 1,5 фута (футы)	96	99	101	103	105	106	107
Диам., высота 6,0 футов (футы)	102	106	110	114	118	122	125

**ДАВЛЕНИЕ  
В ОСНОВАНИИ  
ДОЖДЕВАТЕЛЯ (МЕТР.)**

	бар							
	2,07	2,41	2,76	3,10	3,45	3,79	4,14	
<b>Форсунка № 10, бирюзовая (3,97 мм)</b>								
Расход (л/ч)	868	938	1002	1063	1120	1174	1226	
Диам., высота 0,46 м (м)	26,2	27,1	27,7	28,3	29,0	29,3	29,6	
Диам., высота 1,83 м (м)	28,0	28,7	29,3	29,6	29,9	30,2	30,5	
<b>Форсунка № 11, желтая (4,37 мм)</b>								
Расход (л/ч)	1052	1136	1213	1288	1358	1424	1488	
Диам., высота 0,46 м (м)	27,1	28,0	28,7	29,3	29,9	30,2	30,5	
Диам., высота 1,83 м (м)	28,7	29,3	29,9	30,5	31,1	31,4	31,7	
<b>Форсунка № 12, красная (4,76 мм)</b>								
Расход (л/ч)	1254	1356	1447	1535	1619	1699	1774	
Диам., высота 0,46 м (м)	28,0	29,0	29,6	30,2	30,8	31,1	31,4	
Диам., высота 1,83 м (м)	29,6	30,2	30,8	31,4	32,0	32,6	32,9	
<b>Форсунка № 13, белая (5,16 мм)</b>								
Расход (л/ч)	1476	1594	1701	1806	1903	1999	2087	
Диам., высота 0,46 м (м)	28,7	29,6	30,2	30,8	31,4	31,7	32,0	
Диам., высота 1,83 м (м)	30,5	31,4	32,3	33,2	34,1	35,1	35,7	
<b>Форсунка № 14, синяя (5,56 мм)</b>								
Расход (л/ч)	1701	1837	1960	2083	2194	2294	2408	
Диам., высота 0,46 м (м)	29,3	30,2	30,8	31,4	32,0	32,3	32,6	
Диам., высота 1,83 м (м)	31,1	32,3	33,5	34,7	36,0	37,2	38,1	

**4023-2: ДАВЛЕНИЕ  
В ОСНОВАНИИ  
ДОЖДЕВАТЕЛЯ (США)**

	пси						
	30	35	40	45	50	55	60
<b>10 × 6 № 10 (основная) × № 6 (вспом.)</b>							
Расход (гал/мин)	5,25	5,67	6,07	6,43	6,78	7,11	7,43
Диам., высота 1,5 фута (футы)	86	89	91	93	95	96	97
Диам., высота 6,0 футов (футы)	92	94	96	97	98	99	100
<b>11 × 6 № 11 (основная) × № 6 (вспом.)</b>							
Расход (гал/мин)	6,10	6,59	7,05	7,47	7,88	8,26	8,63
Диам., высота 1,5 фута (футы)	89	92	94	96	98	99	100
Диам., высота 6,0 футов (футы)	94	96	98	100	102	103	104
<b>12 × 6 № 12 (основная) × № 6 (вспом.)</b>							
Расход (гал/мин)	6,89	7,54	8,07	8,55	9,02	9,46	9,88
Диам., высота 1,5 фута (футы)	92	95	97	99	101	102	103
Диам., высота 6,0 футов (футы)	97	99	101	103	105	107	108
<b>13 × 6 № 13 (основная) × № 6 (вспом.)</b>							
Расход (гал/мин)	7,93	8,57	9,16	9,72	10,2	10,7	11,2
Диам., высота 1,5 фута (футы)	94	97	99	101	103	104	105
Диам., высота 6,0 футов (футы)	100	103	106	109	112	115	117
<b>14 × 6 № 14 (основная) × № 6 (вспом.)</b>							
Расход (гал/мин)	8,90	9,62	10,3	10,9	11,5	12,1	12,6
Диам., высота 1,5 фута (футы)	96	99	101	103	105	106	107
Диам., высота 6,0 футов (футы)	102	106	110	114	118	122	125

**ДАВЛЕНИЕ  
В ОСНОВАНИИ  
ДОЖДЕВАТЕЛЯ (МЕТР.)**

	бар							
	2,07	2,41	2,76	3,10	3,45	3,79	4,14	
<b>10 × 6 № 10 (основная) × № 6 (вспом.)</b>								
Расход (л/ч)	1192	1288	1379	1460	1540	1615	1688	
Диам., высота 0,46 м (м)	26,2	27,1	27,7	28,3	29,0	29,3	29,6	
Диам., высота 1,83 м (м)	28,0	28,7	29,3	29,6	29,9	30,2	30,5	
<b>11 × 6 № 11 (основная) × № 6 (вспом.)</b>								
Расход (л/ч)	1385	1497	1601	1697	1790	1876	1960	
Диам., высота 0,46 м (м)	27,1	28,0	28,7	29,3	29,9	30,2	30,5	
Диам., высота 1,83 м (м)	28,7	29,3	29,9	30,5	31,1	31,4	31,7	
<b>12 × 6 № 12 (основная) × № 6 (вспом.)</b>								
Расход (л/ч)	1565	1713	1833	1942	2049	2149	2244	
Диам., высота 0,46 м (м)	28,0	29,0	29,6	30,2	30,8	31,1	31,4	
Диам., высота 1,83 м (м)	29,6	30,2	30,8	31,4	32,0	32,6	32,9	
<b>13 × 6 № 13 (основная) × № 6 (вспом.)</b>								
Расход (л/ч)	1801	1946	2080	2208	2317	2430	2544	
Диам., высота 0,46 м (м)	28,7	29,6	30,2	30,8	31,4	31,7	32,0	
Диам., высота 1,83 м (м)	30,5	31,4	32,3	33,2	34,1	35,1	35,7	
<b>14 × 6 № 14 (основная) × № 6 (вспом.)</b>								
Расход (л/ч)	2021	2185	2339	2476	2612	2748	2862	
Диам., высота 0,46 м (м)	29,3	30,2	30,8	31,4	32,0	32,3	32,6	
Диам., высота 1,83 м (м)	31,1	32,3	33,5	34,7	36,0	37,2	38,1	

Под влиянием полевых условий фактические показатели могут отличаться от заявленных. В зависимости от давления и размера форсунки струя, формируемая дождевателем, достигает высоты от 6,5 до 10,0 футов (от 2,0 до 3,1 м) над форсункой. Минимальная рекомендуемая высота стойки — 1,5 фута (0,46 м).

# Серия 50

Импульсные дождеватели Senninger® серии 50 предлагают более высокий расход по сравнению с моделями серий 30 и 40.



## ХАРАКТЕРИСТИКИ

- Широкие возможности сочетания форсунок и флюгеров для потрясающе равномерного полива при любых давлениях
- Встроенный шестигранный ключ для удобства обслуживания прямо на участке
- Имеется модель с траекторией под углом 23° и двойной форсункой
- Два вида траекторий:  
12° — идеальный вариант для полива под деревьями,  
23° — для максимального охвата в подвесных системах
- Разъемы: наружная резьба NPT ¾ дюйма (20 мм), также имеются варианты с внутренней резьбой
- Расход: 6,5–20,1 гал/мин (1476–4565 л/ч)
- Рабочее давление: 30–65 пси (2,07–4,48 бар)

## УДОБНЫЕ ЗАКРУЧИВАЕМЫЕ ВРУЧНУЮ ФОРСУНКИ

Форсунки и флюгеры серии удобно менять и чистить без применения инструментов. В ассортименте также имеются форсунки с половинными размерами и квадратными отверстиями.



### 5012-1: ДАВЛЕНИЕ В ОСНОВАНИИ ДОЖДЕВАТЕЛЯ (США)

	пси							
	30	35	40	45	50	55	60	65
<b>Форсунка № 13, белая (13/64 дюйма)</b>								
Расход (гал/мин)	6,50	7,02	7,49	7,95	8,36	8,80	9,19	9,55
Диам., высота 1,5 фута (футы)	77	83	89	93	97	100	103	105
<b>Форсунка № 14, синяя (7/32 дюйма)</b>								
Расход (гал/мин)	7,49	8,09	8,63	9,17	9,66	10,1	10,6	11,0
Диам., высота 1,5 фута (футы)	79	85	91	95	99	102	105	107
<b>Форсунка № 15, темно-коричневая (15/64 дюйма)</b>								
Расход (гал/мин)	8,51	9,19	9,81	10,4	11,0	11,5	12,0	12,5
Диам., высота 1,5 фута (футы)	81	87	93	97	101	104	107	109
<b>Форсунка № 16, оранжевая (1/4 дюйма)</b>								
Расход (гал/мин)	9,63	10,4	11,1	11,8	12,4	13,0	13,6	14,2
Диам., высота 1,5 фута (футы)	83	89	95	99	103	106	109	111
<b>Форсунка № 17, темно-зеленая (17/64 дюйма)</b>								
Расход (гал/мин)	10,7	11,6	12,3	13,1	13,8	14,5	15,1	15,7
Диам., высота 1,5 фута (футы)	85	91	96	100	105	108	111	113
<b>Форсунка № 18, фиолетовая (9/32 дюйма)</b>								
Расход (гал/мин)	11,9	12,9	13,7	14,6	15,4	16,1	16,8	17,5
Диам., высота 1,5 фута (футы)	87	92	97	101	107	110	113	114

### ДАВЛЕНИЕ В ОСНОВАНИИ ДОЖДЕВАТЕЛЯ (МЕТР.)

	бар							
	2,07	2,41	2,76	3,10	3,45	3,79	4,14	4,48
<b>Форсунка № 13, белая (5,16 мм)</b>								
Расход (л/ч)	1476	1594	1701	1806	1899	1999	2087	2169
Диам., высота 0,46 м (м)	23,5	25,3	27,1	28,3	29,6	30,5	31,4	32,0
<b>Форсунка № 14, синяя (5,56 мм)</b>								
Расход (л/ч)	1701	1837	1960	2083	2194	2294	2408	2498
Диам., высота 0,46 м (м)	24,1	25,9	27,7	29,0	30,2	31,1	32,0	32,6
<b>Форсунка № 15, темно-коричневая (5,95 мм)</b>								
Расход (л/ч)	1933	2087	2228	2362	2498	2612	2725	2839
Диам., высота 0,46 м (м)	24,7	26,5	28,3	29,6	30,8	31,7	32,6	33,2
<b>Форсунка № 16, оранжевая (6,35 мм)</b>								
Расход (л/ч)	2187	2362	2521	2680	2816	2953	3089	3225
Диам., высота 0,46 м (м)	25,3	27,1	29,0	30,2	31,4	32,3	33,2	33,8
<b>Форсунка № 17, темно-зеленая (6,75 мм)</b>								
Расход (л/ч)	2430	2635	2794	2975	3134	3293	3430	3566
Диам., высота 0,46 м (м)	25,9	27,7	29,3	30,5	32,0	32,9	33,8	34,4
<b>Форсунка № 18, фиолетовая (7,14 мм)</b>								
Расход (л/ч)	2703	2930	3112	3316	3498	3657	3816	3975
Диам., высота 0,46 м (м)	26,5	28,0	29,6	30,8	32,6	33,5	34,4	34,7

Под влиянием полевых условий фактические показатели могут отличаться от заявленных. В зависимости от давления и размера форсунки струя, формируемая дождевателем, достигает высоты от 3,5 до 6,0 футов (от 1,1 до 1,8 м) над форсункой. Минимальная рекомендуемая высота стойки — 1,5 фута (0,46 м).

5023-1: ДАВЛЕНИЕ В ОСНОВАНИИ ДОЖДЕВАТЕЛЯ (США)	пси								ДАВЛЕНИЕ В ОСНОВАНИИ ДОЖДЕВАТЕЛЯ (МЕТР.)	бар							
	30	35	40	45	50	55	60	65		2,07	2,41	2,76	3,10	3,45	3,79	4,14	4,48
Форсунка № 13, белая (13/64 дюйма)									Форсунка № 13, белая (5,16 мм)								
Расход (гал/мин)	6,50	7,02	7,49	7,95	8,38	8,80	9,19	9,55	Расход (л/ч)	1476	1594	1701	1806	1903	1999	2087	2169
Диам., высота 1,5 фута (футы)	92	95	98	100	102	103	104	105	Диам., высота 0,46 м (м)	28,0	29,0	29,9	30,5	31,1	31,4	31,7	32,0
Диам., высота 6,0 футов (футы)	99	102	104	106	108	110	112	114	Диам., высота 1,83 м (м)	30,2	31,1	31,7	32,3	32,9	33,5	34,1	34,7
Форсунка № 14, синяя (7/32 дюйма)									Форсунка № 14, синяя (5,56 мм)								
Расход (гал/мин)	7,49	8,09	8,63	9,17	9,66	10,1	10,6	11,0	Расход (л/ч)	1701	1837	1960	2083	2194	2294	2408	2498
Диам., высота 1,5 фута (футы)	94	98	101	103	105	106	107	108	Диам., высота 0,46 м (м)	28,7	29,9	30,8	31,4	32,0	32,3	32,6	32,9
Диам., высота 6,0 футов (футы)	101	104	107	110	112	114	116	118	Диам., высота 1,83 м (м)	30,8	31,7	32,6	33,5	34,1	34,7	35,4	36,0
Форсунка № 15, темно-коричневая (15/64 дюйма)									Форсунка № 15, темно-коричневая (5,95 мм)								
Расход (гал/мин)	8,51	9,19	9,81	10,4	11,0	11,5	12,0	12,5	Расход (л/ч)	1933	2087	2228	2362	2498	2612	2725	2839
Диам., высота 1,5 фута (футы)	96	100	103	106	107	108	109	110	Диам., высота 0,46 м (м)	29,3	30,5	31,4	32,3	32,6	32,9	33,2	33,5
Диам., высота 6,0 футов (футы)	102	106	109	112	114	116	118	120	Диам., высота 1,83 м (м)	31,1	32,3	33,2	34,1	34,7	35,4	36,0	36,6
Форсунка № 16, оранжевая (1/4 дюйма)									Форсунка № 16, оранжевая (6,35 мм)								
Расход (гал/мин)	9,63	10,4	11,1	11,8	12,4	13,0	13,6	14,2	Расход (л/ч)	2187	2362	2521	2680	2816	2953	3089	3225
Диам., высота 1,5 фута (футы)	98	102	105	108	109	110	111	112	Диам., высота 0,46 м (м)	29,9	31,1	32,0	32,9	33,2	33,5	33,8	34,1
Диам., высота 6,0 футов (футы)	103	107	111	114	116	118	120	122	Диам., высота 1,83 м (м)	31,4	32,6	33,8	34,7	35,4	36,0	36,6	37,2
Форсунка № 17, темно-зеленая (17/64 дюйма)									Форсунка № 17, темно-зеленая (6,75 мм)								
Расход (гал/мин)	10,7	11,6	12,3	13,1	13,8	14,5	15,1	15,7	Расход (л/ч)	2430	2635	2794	2975	3134	3293	3430	3566
Диам., высота 1,5 фута (футы)	99	104	107	110	111	112	113	114	Диам., высота 0,46 м (м)	30,2	31,7	32,6	33,5	33,8	34,1	34,4	34,7
Диам., высота 6,0 футов (футы)	104	108	112	115	118	120	122	124	Диам., высота 1,83 м (м)	31,7	32,9	34,1	35,1	36,0	36,6	37,2	37,8
Форсунка № 18, фиолетовая (9/32 дюйма)									Форсунка № 18, фиолетовая (7,14 мм)								
Расход (гал/мин)	11,9	12,9	13,7	14,6	15,4	16,1	16,8	17,5	Расход (л/ч)	2703	2930	3112	3316	3498	3657	3816	3975
Диам., высота 1,5 фута (футы)	100	105	109	112	113	114	115	116	Диам., высота 0,46 м (м)	30,5	32,0	33,2	34,1	34,4	34,7	35,1	35,4
Диам., высота 6,0 футов (футы)	105	109	113	116	119	122	124	126	Диам., высота 1,83 м (м)	32,0	33,2	34,4	35,4	36,3	37,2	37,8	38,4

5023-2: ДАВЛЕНИЕ В ОСНОВАНИИ ДОЖДЕВАТЕЛЯ (США)	пси								ДАВЛЕНИЕ В ОСНОВАНИИ ДОЖДЕВАТЕЛЯ (МЕТР.)	бар							
	30	35	40	45	50	55	60	65		2,07	2,41	2,76	3,10	3,45	3,79	4,14	4,48
13 x 8 № 13 (основная) x № 8 (вспом.)									13 x 8 № 13 (основная) x № 8 (вспом.)								
Расход (гал/мин)	8,23	8,88	9,50	10,1	10,6	11,1	11,6	12,1	Расход (л/ч)	1869	2017	2158	2294	2408	2521	2635	2748
Диам., высота 1,5 фута (футы)	92	95	98	100	102	103	104	105	Диам., высота 0,46 м (м)	28,0	29,0	29,9	30,5	31,1	31,4	31,7	32,0
Диам., высота 6,0 футов (футы)	99	102	104	106	108	110	112	114	Диам., высота 1,83 м (м)	30,2	31,1	31,7	32,3	32,9	33,5	34,1	34,7
14 x 8 № 14 (основная) x № 8 (вспом.)									14 x 8 № 14 (основная) x № 8 (вспом.)								
Расход (гал/мин)	9,35	10,1	10,8	11,5	12,1	12,7	13,2	13,8	Расход (л/ч)	2124	2294	2453	2612	2748	2884	2998	3134
Диам., высота 1,5 фута (футы)	94	98	101	103	105	106	107	108	Диам., высота 0,46 м (м)	28,7	29,9	30,8	31,4	32,0	32,3	32,6	32,9
Диам., высота 6,0 футов (футы)	101	104	107	110	112	114	116	118	Диам., высота 1,83 м (м)	30,8	31,7	32,6	33,5	34,1	34,7	35,4	36,0
15 x 8 № 15 (основная) x № 8 (вспом.)									15 x 8 № 15 (основная) x № 8 (вспом.)								
Расход (гал/мин)	10,3	11,2	11,9	12,7	13,4	14,0	14,6	15,2	Расход (л/ч)	2339	2544	2703	2884	3043	3180	3316	3452
Диам., высота 1,5 фута (футы)	96	100	103	106	107	108	109	110	Диам., высота 0,46 м (м)	29,3	30,5	31,4	32,3	32,6	32,9	33,2	33,5
Диам., высота 6,0 футов (футы)	102	106	109	112	114	116	118	120	Диам., высота 1,83 м (м)	31,1	32,3	33,2	34,1	34,7	35,4	36,0	36,6
16 x 8 № 16 (основная) x № 8 (вспом.)									16 x 8 № 16 (основная) x № 8 (вспом.)								
Расход (гал/мин)	11,5	12,4	13,3	14,1	14,8	15,5	16,2	16,9	Расход (л/ч)	2612	2816	3021	3202	3361	3520	3679	3838
Диам., высота 1,5 фута (футы)	98	102	105	108	109	110	111	112	Диам., высота 0,46 м (м)	29,9	31,1	32,0	32,9	33,2	33,5	33,8	34,1
Диам., высота 6,0 футов (футы)	103	107	111	114	116	118	120	122	Диам., высота 1,83 м (м)	31,4	32,6	33,8	34,7	35,4	36,0	36,6	37,2
17 x 8 № 17 (основная) x № 8 (вспом.)									17 x 8 № 17 (основная) x № 8 (вспом.)								
Расход (гал/мин)	12,5	13,5	14,4	15,3	16,1	16,9	17,7	18,4	Расход (л/ч)	2839	3066	3271	3475	3657	3838	4020	4179
Диам., высота 1,5 фута (футы)	99	104	107	110	111	112	113	114	Диам., высота 0,46 м (м)	30,2	31,7	32,6	33,5	33,8	34,1	34,4	34,7
Диам., высота 6,0 футов (футы)	104	108	112	115	118	120	122	124	Диам., высота 1,83 м (м)	31,7	32,9	34,1	35,1	36,0	36,6	37,2	37,8
18 x 8 № 18 (основная) x № 8 (вспом.)									18 x 8 № 18 (основная) x № 8 (вспом.)								
Расход (гал/мин)	13,7	14,8	15,8	16,7	17,6	18,5	19,3	20,1	Расход (л/ч)	3112	3361	3589	3793	3997	4202	4384	4565
Диам., высота 1,5 фута (футы)	100	105	109	112	113	114	115	116	Диам., высота 0,46 м (м)	30,5	32,0	33,2	34,1	34,4	34,7	35,1	35,4
Диам., высота 6,0 футов (футы)	105	109	113	116	119	122	124	126	Диам., высота 1,83 м (м)	32,0	33,2	34,4	35,4	36,3	37,2	37,8	38,4

Под влиянием полевых условий фактические показатели могут отличаться от заявленных. В зависимости от давления и размера форсунки струя, формируемая дождевателем, достигает высоты от 7,0 до 11,5 футов (от 2,1 до 3,5 м) над форсункой. Минимальная рекомендуемая высота стойки — 1,5 фута (0,46 м).



# Рабочий сектор

Импульсные дождеватели Senninger® серии «Рабочий сектор» позволяют настраивать полив с учетом желаемой области охвата. Они применяются в сельском хозяйстве и промышленности, например для полива рассадинок, орошения сточными водами и контроля запыленности.



Импульсные дождеватели серии «Рабочий сектор» предлагают настройку полива под желаемую область охвата.

## ХАРАКТЕРИСТИКИ

- Регулируемый рабочий сектор в пределах от 60° до 360°; настройка с шагом в 5° без применения инструментов
- Легко преобразуется в дождеватель с работой в полный оборот
- Закрытый реверсивный механизм
- Траектория под углом 23° для максимального охвата
- Широкие возможности сочетания форсунок и флюгеров для потрясающе равномерного полива при любых давлениях
- Разъем: наружная резьба NPT 3/4 дюйма (20 мм)
- Расход: 2,42–16,10 гал/мин (550–3657 л/ч)
- Рабочее давление: 30–55 пси (2,07–3,79 бар)

## УДОБНЫЕ ЗАКРУЧИВАЕМЫЕ ВРУЧНУЮ ФОРСУНКИ

Форсунки и флюгеры серии удобно менять и чистить без применения инструментов. В ассортименте также имеются форсунки с верстиями.



### 3123РС: ДАВЛЕНИЕ В ОСНОВАНИИ ДОЖДЕВАТЕЛЯ (США)

пси					
30	35	40	45	50	55

### ДАВЛЕНИЕ В ОСНОВАНИИ ДОЖДЕВАТЕЛЯ (МЕТР.)

бар					
2,07	2,41	2,76	3,10	3,45	3,79

<b>Форсунка № 8, лаванда (1/8 дюйма)</b>						<b>Форсунка № 8, лаванда (3,18 мм)</b>							
Расход (гал/мин)	2,42	2,62	2,79	2,97	3,12	3,28	Расход (л/ч)	550	595	634	675	709	745
Радиус, высота 1,5 фута (футы)	38	39	40	41	42	42	Радиус, высота 0,46 м (м)	12	12	12	12	13	13
Радиус, высота 3,0 фута (футы)	40	41	42	42	43	43	Радиус, высота 0,91 м (м)	12	12	13	13	13	13
<b>Форсунка № 9, серая (9/64 дюйма)</b>						<b>Форсунка № 9, серая (3,57 мм)</b>							
Расход (гал/мин)	3,08	3,33	3,56	3,78	3,98	4,18	Расход (л/ч)	700	756	809	859	904	949
Радиус, высота 1,5 фута (футы)	40	41	42	43	43	44	Радиус, высота 0,46 м (м)	12	12	13	13	13	13
Радиус, высота 3,0 фута (футы)	41	43	44	44	45	45	Радиус, высота 0,91 м (м)	12	13	13	13	14	14
<b>Форсунка № 10, бирюзовая (5/32 дюйма)</b>						<b>Форсунка № 10, бирюзовая (3,97 мм)</b>							
Расход (гал/мин)	3,82	4,13	4,41	4,68	4,93	5,17	Расход (л/ч)	868	938	1002	1063	1120	1174
Радиус, высота 1,5 фута (футы)	41	43	44	45	45	46	Радиус, высота 0,46 м (м)	12	13	13	14	14	14
Радиус, высота 3,0 фута (футы)	41	44	45	46	46	47	Радиус, высота 0,91 м (м)	12	13	14	14	14	14

Под влиянием полевых условий фактические показатели могут отличаться от заявленных. В зависимости от давления и размера форсунки струя, формируемая дождевателем, достигает высоты от 6,0 до 10,0 футов (от 1,8 до 3,1 м) над форсункой. Минимальная рекомендуемая высота стойки — 1,5 фута (0,46 м).

**4123РС: ДАВЛЕНИЕ  
В ОСНОВАНИИ  
ДОЖДЕВАТЕЛЯ (США)**

	пси					
	30	35	40	45	50	55
<b>Форсунка № 10, бирюзовая (5/32 дюйма)</b>						
Расход (гал/мин)	3,82	4,13	4,41	4,68	4,93	5,17
Радиус, высота 1,5 фута (футы)	41	43	44	45	45	46
Радиус, высота 3,0 фута (футы)	41	44	45	46	46	47
<b>Форсунка № 11, желтая (11/64 дюйма)</b>						
Расход (гал/мин)	4,63	5,00	5,34	5,67	5,98	6,27
Радиус, высота 1,5 фута (футы)	44	45	46	47	48	48
Радиус, высота 3,0 фута (футы)	45	45	47	48	49	49
<b>Форсунка № 12, красная (3/16 дюйма)</b>						
Расход (гал/мин)	5,52	5,97	6,37	6,76	7,13	7,48
Радиус, высота 1,5 фута (футы)	45	46	48	49	50	51
Радиус, высота 3,0 фута (футы)	46	47	49	50	51	51
<b>Форсунка № 13, белая (13/64 дюйма)</b>						
Расход (гал/мин)	6,50	7,02	7,49	7,95	8,38	8,80
Радиус, высота 1,5 фута (футы)	45	47	48	50	51	51
Радиус, высота 3,0 фута (футы)	46	48	49	50	51	52

**ДАВЛЕНИЕ  
В ОСНОВАНИИ  
ДОЖДЕВАТЕЛЯ (МЕТР.)**

	бар					
	2,07	2,41	2,76	3,10	3,45	3,79
<b>Форсунка № 10, бирюзовая (3,97 мм)</b>						
Расход (л/ч)	868	938	1002	1063	1120	1174
Радиус, высота 0,46 м (м)	12	13	13	14	14	14
Радиус, высота 0,91 м (м)	12	13	14	14	14	14
<b>Форсунка № 11, желтая (4,37 мм)</b>						
Расход (л/ч)	1052	1136	1213	1288	1358	1424
Радиус, высота 0,46 м (м)	13	14	14	14	14	15
Радиус, высота 0,91 м (м)	14	14	14	15	15	15
<b>Форсунка № 12, красная (4,76 мм)</b>						
Расход (л/ч)	1254	1356	1447	1535	1619	1699
Радиус, высота 0,46 м (м)	14	14	14	15	15	15
Радиус, высота 0,91 м (м)	14	14	15	15	15	16
<b>Форсунка № 13, белая (5,16 мм)</b>						
Расход (л/ч)	1476	1594	1701	1806	1903	1999
Радиус, высота 0,46 м (м)	14	14	15	15	15	16
Радиус, высота 0,91 м (м)	14	14	15	15	16	16

**5123РС: ДАВЛЕНИЕ  
В ОСНОВАНИИ  
ДОЖДЕВАТЕЛЯ (США)**

	пси					
	30	35	40	45	50	55
<b>Форсунка № 13, белая (13/64 дюйма)</b>						
Расход (гал/мин)	6,50	7,02	7,49	7,95	8,38	8,80
Радиус, высота 1,5 фута (футы)	45	47	48	50	51	51
Радиус, высота 3,0 фута (футы)	46	48	49	50	51	52
<b>Форсунка № 14, синяя (7/32 дюйма)</b>						
Расход (гал/мин)	7,49	8,09	8,63	9,17	9,66	10,10
Радиус, высота 1,5 фута (футы)	46	47	49	50	51	52
Радиус, высота 3,0 фута (футы)	47	49	51	52	53	54
<b>Форсунка № 15, темно-коричневая (15/64 дюйма)</b>						
Расход (гал/мин)	8,51	9,19	9,81	10,4	11,0	11,5
Радиус, высота 1,5 фута (футы)	46	48	50	51	52	53
Радиус, высота 3,0 фута (футы)	48	50	52	53	54	56
<b>Форсунка № 16, оранжевая (1/4 дюйма)</b>						
Расход (гал/мин)	9,63	10,4	11,1	11,8	12,4	13,0
Радиус, высота 1,5 фута (футы)	47	50	51	53	54	55
Радиус, высота 3,0 фута (футы)	48	51	53	55	56	57
<b>Форсунка № 17, темно-зеленая (17/64 дюйма)</b>						
Расход (гал/мин)	10,7	11,6	12,3	13,1	13,8	14,5
Радиус, высота 1,5 фута (футы)	47	50	52	54	55	56
Радиус, высота 3,0 фута (футы)	49	51	54	56	57	58
<b>Форсунка № 18, фиолетовая (9/32 дюйма)</b>						
Расход (гал/мин)	11,9	12,9	13,7	14,6	15,4	16,1
Радиус, высота 1,5 фута (футы)	47	50	53	55	56	57
Радиус, высота 3,0 фута (футы)	49	52	54	56	58	59

**ДАВЛЕНИЕ  
В ОСНОВАНИИ  
ДОЖДЕВАТЕЛЯ (МЕТР.)**

	бар					
	2,07	2,41	2,76	3,10	3,45	3,79
<b>Форсунка № 13, белая (5,16 мм)</b>						
Расход (л/ч)	1476	1594	1701	1806	1903	1999
Радиус, высота 0,46 м (м)	14	14	15	15	15	16
Радиус, высота 0,91 м (м)	14	14	15	15	16	16
<b>Форсунка № 14, синяя (5,56 мм)</b>						
Расход (л/ч)	1701	1837	1960	2083	2194	2294
Радиус, высота 0,46 м (м)	14	14	15	15	16	16
Радиус, высота 0,91 м (м)	14	15	16	16	16	16
<b>Форсунка № 15, темно-коричневая (5,95 мм)</b>						
Расход (л/ч)	1933	2087	2228	2362	2498	2612
Радиус, высота 0,46 м (м)	14	15	15	16	16	16
Радиус, высота 0,91 м (м)	15	15	16	16	16	17
<b>Форсунка № 16, оранжевая (6,35 мм)</b>						
Расход (л/ч)	2187	2362	2521	2680	2816	2953
Радиус, высота 0,46 м (м)	14	15	16	16	16	17
Радиус, высота 0,91 м (м)	15	16	16	17	17	17
<b>Форсунка № 17, темно-зеленая (6,75 мм)</b>						
Расход (л/ч)	2430	2635	2794	2975	3134	3293
Радиус, высота 0,46 м (м)	14	15	16	16	17	17
Радиус, высота 0,91 м (м)	15	16	16	17	17	18
<b>Форсунка № 18, фиолетовая (7,14 мм)</b>						
Расход (л/ч)	2703	2930	3112	3316	3498	3657
Радиус, высота 0,46 м (м)	14	15	16	17	17	17
Радиус, высота 0,91 м (м)	15	16	16	17	18	18

Под влиянием полевых условий фактические показатели могут отличаться от заявленных. В зависимости от давления и размера форсунки струя, формируемая дождевателем, достигает высоты от 6,0 до 10,0 футов (от 1,8 до 3,1 м) над форсункой. Минимальная рекомендуемая высота стойки — 1,5 фута (0,46 м).

# Серия 70



Импульсные дождеватели серии 70 работают в полный оборот, распределяя более высокие объемы воды по крупному участку.

## ХАРАКТЕРИСТИКИ

- В ассортименте имеются модели с двойной форсункой и распределительным приводом
- Срок службы дольше, а затраты ниже, чем у латунных дождевателей
- Встроенный шестигранный ключ для удобства обслуживания прямо на участке
- Разъемы: 1 дюйм (25 мм), наружная резьба NPT (либо BSPT)
- Расход: 8,66–39,10 гал/мин (1967–8881 л/ч)
- Рабочее давление: 40–70 пси (2,76–4,83 бар)

ТАКЖЕ ИМЕЕТСЯ ВЕРСИЯ С РЕЗЬБОЙ BSPT

7025RD-1: ДАВЛЕНИЕ В ОСНОВАНИИ ДОЖДЕВАТЕЛЯ (США)	пси				ДАВЛЕНИЕ В ОСНОВАНИИ ДОЖДЕВАТЕЛЯ (МЕТР.)	бар			
	40	50	60	70		2,76	3,45	4,14	4,83
<b>Форсунка № 14 (7/32 дюйма)</b>					<b>Форсунка № 14 (5,56 мм)</b>				
Расход (гал/мин)	8,66	9,69	10,6	11,5	Расход (л/ч)	1967	2201	2408	2612
Диам., высота 1,5 фута (футы)	111	115	119	123	Диам., высота 0,46 м (м)	33,8	35,1	36,3	37,5
Диам., высота 6,0 футов (футы)	118	124	128	130	Диам., высота 1,83 м (м)	36,0	37,8	39,0	39,6
<b>Форсунка № 16 (1/4 дюйма)</b>					<b>Форсунка № 16 (6,35 мм)</b>				
Расход (гал/мин)	11,4	12,8	14,0	15,1	Расход (л/ч)	2589	2907	3180	3430
Диам., высота 1,5 фута (футы)	117	123	129	133	Диам., высота 0,46 м (м)	35,7	37,5	39,3	40,5
Диам., высота 6,0 футов (футы)	126	131	136	138	Диам., высота 1,83 м (м)	38,4	39,9	41,5	42,1
<b>Форсунка № 18 (9/32 дюйма)</b>					<b>Форсунка № 18 (7,14 мм)</b>				
Расход (гал/мин)	14,2	15,9	17,4	18,8	Расход (л/ч)	3225	3611	3952	4270
Диам., высота 1,5 фута (футы)	124	129	139	144	Диам., высота 0,46 м (м)	37,8	39,3	42,4	43,9
Диам., высота 6,0 футов (футы)	132	137	144	147	Диам., высота 1,83 м (м)	40,2	41,8	43,9	44,8
<b>Форсунка № 20 (5/16 дюйма)</b>					<b>Форсунка № 20 (7,94 мм)</b>				
Расход (гал/мин)	17,1	19,2	21,0	22,7	Расход (л/ч)	3884	4361	4770	5156
Диам., высота 1,5 фута (футы)	130	137	146	153	Диам., высота 0,46 м (м)	39,6	41,8	44,5	46,6
Диам., высота 6,0 футов (футы)	137	143	151	155	Диам., высота 1,83 м (м)	41,8	43,6	46,0	47,2
<b>Форсунка № 22 (11/32 дюйма)</b>					<b>Форсунка № 22 (8,73 мм)</b>				
Расход (гал/мин)	20,5	22,9	25,1	27,1	Расход (л/ч)	4656	5201	5701	6155
Диам., высота 1,5 фута (футы)	133	148	157	162	Диам., высота 0,46 м (м)	40,5	45,1	47,9	49,4
Диам., высота 6,0 футов (футы)	141	150	159	164	Диам., высота 1,83 м (м)	43,0	45,7	48,5	50,0
<b>Форсунка № 24 (3/8 дюйма)</b>					<b>Форсунка № 24 (9,53 мм)</b>				
Расход (гал/мин)	23,9	26,7	29,3	31,6	Расход (л/ч)	5428	6064	6655	7177
Диам., высота 1,5 фута (футы)	138	151	160	169	Диам., высота 0,46 м (м)	42,1	46,0	48,8	51,5
Диам., высота 6,0 футов (футы)	145	155	164	170	Диам., высота 1,83 м (м)	44,2	47,2	50,0	51,8

Под влиянием полевых условий фактические показатели могут отличаться от заявленных. Диаметры указаны для стандартных форсунок с прямым отверстием и флюгером для выпрямления струи. В ассортименте имеются другие варианты и/или сочетания форсунок и флюгеров. Эксплуатационные характеристики можно запросить у изготовителя. В зависимости от давления и размера форсунки струя, формируемая дождевателем, достигает высоты от 8,5 до 15,5 футов (от 2,6 до 4,7 м) над форсункой. Минимальная рекомендуемая высота стойки — 1,5 фута (0,46 м).

7025RD-2: ДАВЛЕНИЕ В ОСНОВАНИИ ДОЖДЕВАТЕЛЯ (США)	пси				ДАВЛЕНИЕ В ОСНОВАНИИ ДОЖДЕВАТЕЛЯ (МЕТР.)	бар			
	40	50	60	70		2,76	3,45	4,14	4,83
14 × 8 № 14 (основная) × № 8 (вспом.)					14 × 8 № 14 (основная) × № 8 (вспом.)				
Расход (гал/мин)	11,4	12,7	13,9	15,1	Расход (л/ч)	2589	2884	3157	3430
Диам., высота 1,5 фута (футы)	111	115	119	123	Диам., высота 0,46 м (м)	33,8	35,1	36,3	37,5
Диам., высота 6,0 футов (футы)	118	124	128	130	Диам., высота 1,83 м (м)	36,0	37,8	39,0	39,6
16 × 8 № 16 (основная) × № 8 (вспом.)					16 × 8 № 16 (основная) × № 8 (вспом.)				
Расход (гал/мин)	14,3	16,0	17,5	18,9	Расход (л/ч)	3248	3634	3975	4293
Диам., высота 1,5 фута (футы)	117	123	129	133	Диам., высота 0,46 м (м)	35,7	37,5	39,3	40,5
Диам., высота 6,0 футов (футы)	126	131	136	138	Диам., высота 1,83 м (м)	38,4	39,9	41,5	42,1
18 × 8 № 18 (основная) × № 8 (вспом.)					18 × 8 № 18 (основная) × № 8 (вспом.)				
Расход (гал/мин)	17,0	19,0	20,8	22,5	Расход (л/ч)	3861	4315	4724	5110
Диам., высота 1,5 фута (футы)	124	129	139	144	Диам., высота 0,46 м (м)	37,8	39,3	42,4	43,9
Диам., высота 6,0 футов (футы)	132	137	144	147	Диам., высота 1,83 м (м)	40,2	41,8	43,9	44,8
18 × 10 № 18 (основная) × № 10 (вспом.)					18 × 10 № 18 (основная) × № 10 (вспом.)				
Расход (гал/мин)	18,2	20,3	22,3	24,0	Расход (л/ч)	4134	4611	5065	5451
Диам., высота 1,5 фута (футы)	124	129	139	144	Диам., высота 0,46 м (м)	37,8	39,3	42,4	43,9
Диам., высота 6,0 футов (футы)	132	137	144	147	Диам., высота 1,83 м (м)	40,2	41,8	43,9	44,8
18 × 10 № 18 (основная) × № 10 (вспом.)					18 × 10 № 18 (основная) × № 10 (вспом.)				
Расход (гал/мин)	20,9	23,4	25,7	27,7	Расход (л/ч)	4747	5315	5837	6291
Диам., высота 1,5 фута (футы)	130	137	146	153	Диам., высота 0,46 м (м)	39,6	41,8	44,5	46,6
Диам., высота 6,0 футов (футы)	137	143	151	155	Диам., высота 1,83 м (м)	41,8	43,6	46,0	47,2
20 × 12 № 20 (основная) × № 12 (вспом.)					20 × 12 № 20 (основная) × № 12 (вспом.)				
Расход (гал/мин)	22,8	25,5	27,9	30,2	Расход (л/ч)	5178	5792	6337	6859
Диам., высота 1,5 фута (футы)	130	137	146	153	Диам., высота 0,46 м (м)	39,6	41,8	44,5	46,6
Диам., высота 6,0 футов (футы)	137	143	151	155	Диам., высота 1,83 м (м)	41,8	43,6	46,0	47,2
22 × 10 № 22 (основная) × № 10 (вспом.)					22 × 10 № 22 (основная) × № 10 (вспом.)				
Расход (гал/мин)	24,5	27,4	30,0	32,4	Расход (л/ч)	5565	6223	6814	7359
Диам., высота 1,5 фута (футы)	133	148	157	162	Диам., высота 0,46 м (м)	40,5	45,1	47,9	49,4
Диам., высота 6,0 футов (футы)	141	150	159	164	Диам., высота 1,83 м (м)	43,0	45,7	48,5	50,0
22 × 12 № 22 (основная) × № 12 (вспом.)					22 × 12 № 22 (основная) × № 12 (вспом.)				
Расход (гал/мин)	26,3	29,4	33,6	34,8	Расход (л/ч)	5973	6677	7631	7904
Диам., высота 1,5 фута (футы)	133	148	157	162	Диам., высота 0,46 м (м)	40,5	45,1	47,9	49,4
Диам., высота 6,0 футов (футы)	141	150	159	164	Диам., высота 1,83 м (м)	43,0	45,7	48,5	50,0
24 × 12 № 24 (основная) × № 12 (вспом.)					24 × 12 № 24 (основная) × № 12 (вспом.)				
Расход (гал/мин)	29,5	33,0	36,2	39,1	Расход (л/ч)	6700	7495	8222	8881
Диам., высота 1,5 фута (футы)	138	151	160	169	Диам., высота 0,46 м (м)	42,1	46,0	48,8	51,5
Диам., высота 6,0 футов (футы)	145	155	164	170	Диам., высота 1,83 м (м)	44,2	47,2	50,0	51,8

Под влиянием полевых условий фактические показатели могут отличаться от заявленных. Диаметры указаны для стандартных форсунок с прямым отверстием и флюгером для выпрямления струи. В ассортименте имеются другие варианты и/или сочетания форсунок и флюгеров. Эксплуатационные характеристики можно запросить у изготовителя. В зависимости от давления и размера форсунки струя, формируемая дождевателем, достигает высоты от 8,5 до 15,5 футов (от 2,6 до 4,7 м) над форсункой. Минимальная рекомендуемая высота стойки — 1,5 фута (0,46 м).

# Серия 80



В серии 80 собраны самые крупные дождеватели Senninger®, разработанные для максимально эффективного полива с высоким расходом.

ТАКЖЕ ИМЕЕТСЯ ВЕРСИЯ С РЕЗЬБОЙ BSPT

**8025HR-1: ДАВЛЕНИЕ В ОСНОВАНИИ ДОЖДЕВАТЕЛЯ (США)**

пси			
40	50	60	70

**ДАВЛЕНИЕ В ОСНОВАНИИ ДОЖДЕВАТЕЛЯ (МЕТР.)**

бар			
2,76	3,45	4,14	4,83

<b>Форсунка № 24 (3/8 дюйма)</b>					<b>Форсунка № 24 (9,53 мм)</b>				
Расход (гал/мин)	25,2	28,2	30,9	34,5	Расход (л/ч)	5724	6405	7018	7563
Диам., высота 1,5 фута (футы)	134	144	154	160	Диам., высота 0,46 м (м)	40,8	43,9	46,9	48,5
Диам., высота 6,0 футов (футы)	152	159	164	170	Диам., высота 1,83 м (м)	46,3	48,5	50,0	51,2
<b>Форсунка № 26 (13/32 дюйма)</b>					<b>Форсунка № 26 (10,32 мм)</b>				
Расход (гал/мин)	29,3	32,7	35,9	38,7	Расход (л/ч)	6655	7427	8154	8790
Диам., высота 1,5 фута (футы)	142	152	161	166	Диам., высота 0,46 м (м)	43,3	46,3	49,1	50,6
Диам., высота 6,0 футов (футы)	157	164	169	173	Диам., высота 1,83 м (м)	47,9	50,0	51,5	52,7
<b>Форсунка № 28 (7/16 дюйма)</b>					<b>Форсунка № 28 (11,11 мм)</b>				
Расход (гал/мин)	33,9	38,0	41,6	44,9	Расход (л/ч)	7700	8631	9448	10198
Диам., высота 1,5 фута (футы)	148	157	166	171	Диам., высота 0,46 м (м)	45,1	47,9	50,6	52,1
Диам., высота 6,0 футов (футы)	161	168	173	177	Диам., высота 1,83 м (м)	49,1	51,2	52,7	53,9
<b>Форсунка № 30 (15/32 дюйма)</b>					<b>Форсунка № 30 (11,91 мм)</b>				
Расход (гал/мин)	38,6	43,1	47,2	51,0	Расход (л/ч)	8767	9789	10720	11583
Диам., высота 1,5 фута (футы)	153	162	170	175	Диам., высота 0,46 м (м)	46,6	49,4	51,8	53,3
Диам., высота 6,0 футов (футы)	165	172	177	181	Диам., высота 1,83 м (м)	50,3	52,4	53,9	55,2
<b>Форсунка № 32 (1/2 дюйма)</b>					<b>Форсунка № 32 (12,7 мм)</b>				
Расход (гал/мин)	43,9	49,0	53,7	58,0	Расход (л/ч)	9971	11129	12197	13173
Диам., высота 1,5 фута (футы)	156	165	173	179	Диам., высота 0,46 м (м)	47,5	50,3	52,7	54,6
Диам., высота 6,0 футов (футы)	169	176	181	185	Диам., высота 1,83 м (м)	51,5	53,6	55,2	56,4
<b>Форсунка № 34 (17/32 дюйма)</b>					<b>Форсунка № 34 (13,49 мм)</b>				
Расход (гал/мин)	49,5	55,4	60,7	65,5	Расход (л/ч)	11 243	12 583	13 786	14 877
Диам., высота 1,5 фута (футы)	159	168	176	183	Диам., высота 0,46 м (м)	48,5	51,2	53,6	55,8
Диам., высота 6,0 футов (футы)	172	179	184	188	Диам., высота 1,83 м (м)	52,4	54,6	56,1	57,3
<b>Форсунка № 36 (9/16 дюйма)</b>					<b>Форсунка № 36 (14,29 мм)</b>				
Расход (гал/мин)	55,5	62,1	68,0	73,5	Расход (л/ч)	12 605	14 104	15 444	16 694
Диам., высота 1,5 фута (футы)	161	170	178	187	Диам., высота 0,46 м (м)	49,1	51,8	54,3	57,0
Диам., высота 6,0 футов (футы)	175	182	187	191	Диам., высота 1,83 м (м)	53,3	55,5	57,0	58,2
<b>Форсунка № 38 (19/32 дюйма)</b>					<b>Форсунка № 38 (15,08 мм)</b>				
Расход (гал/мин)	59,9	66,9	73,3	79,2	Расход (л/ч)	13 605	15 195	16 648	17 988
Диам., высота 1,5 фута (футы)	163	172	180	190	Диам., высота 0,46 м (м)	49,7	52,4	54,9	57,9
Диам., высота 6,0 футов (футы)	178	185	190	194	Диам., высота 1,83 м (м)	54,3	56,4	57,9	59,1
<b>Форсунка № 40 (5/8 дюйма)</b>					<b>Форсунка № 40 (15,88 мм)</b>				
Расход (гал/мин)	67,1	75,0	82,1	88,7	Расход (л/ч)	15 240	17 034	18 647	20 146
Диам., высота 1,5 фута (футы)	165	174	182	192	Диам., высота 0,46 м (м)	50,3	53,0	55,5	58,5
Диам., высота 6,0 футов (футы)	180	187	192	196	Диам., высота 1,83 м (м)	54,9	57,0	58,5	59,7

Под влиянием полевых условий фактические показатели могут отличаться от заявленных. Диаметры указаны для стандартных форсунок с прямым отверстием и флюгером для выпрямления струи. В ассортименте имеются другие варианты и/или сочетания форсунок и флюгеров. Эксплуатационные характеристики можно запросить у изготовителя. В зависимости от давления и размера форсунки струя, формируемая дождевателем, достигает высоты от 12,5 до 28,0 футов (от 3,8 до 8,5 м) над форсункой. Минимальная рекомендуемая высота стойки — 1,5 фута (0,46 м).



## ХАРАКТЕРИСТИКИ

- Модели с одиночной или двойной форсункой
- В ассортименте имеются двойные форсунки (основной/вспомогательный привод)
- Срок службы дольше, а затраты ниже, чем у латунных дождевателей
- Разъемы: наружная резьба NPT 1 ¼ либо 1 ½ дюйма (32 либо 38 мм), также имеется вариант с наружной резьбой BSPT 1 ¼ дюйма (32 мм)
- Расход: 25,2–103,2 гал/мин (5724–23 439 л/ч)
- Рабочее давление: 40–70 пси (2,76–4,83 бар)
- Встроенный шестигранный ключ для удобства обслуживания прямо на участке



**8025-SD.** Удлинитель Booster Tube позволяет увеличить радиус охвата на 5–10% по сравнению со стандартным показателем для установленной форсунки. Конкретные эксплуатационные характеристики можно запросить у изготовителя. Удлинитель совместим только с моделями 8025 со вспомогательным приводом и поддержкой двойной форсунки.

8025HR-2: ДАВЛЕНИЕ В ОСНОВАНИИ ДОЖДЕВАТЕЛЯ (США)	пси				ДАВЛЕНИЕ В ОСНОВАНИИ ДОЖДЕВАТЕЛЯ (МЕТР.)	бар			
	40	50	60	70		2,76	3,45	4,14	4,83
26 × 14 № 26 (основная) × № 14 (вспом.)					26 × 14 № 26 (основная) × № 14 (вспом.)				
Расход (гал/мин)	39,4	44,0	48,2	52,1	Расход (л/ч)	8949	9993	10 947	11 833
Диам., высота 1,5 фута (футы)	142	152	161	166	Диам., высота 0,46 м (м)	43,3	46,3	49,1	50,6
Диам., высота 6,0 футов (футы)	157	164	169	173	Диам., высота 1,83 м (м)	47,9	50,0	51,5	52,7
28 × 14 № 28 (основная) × № 14 (вспом.)					28 × 14 № 28 (основная) × № 14 (вспом.)				
Расход (гал/мин)	42,0	46,9	51,4	55,6	Расход (л/ч)	9539	10 652	11 674	12 628
Диам., высота 1,5 фута (футы)	148	157	166	171	Диам., высота 0,46 м (м)	45,1	47,9	50,6	52,1
Диам., высота 6,0 футов (футы)	161	168	173	177	Диам., высота 1,83 м (м)	49,1	51,2	52,7	53,9
30 × 14 № 30 (основная) × № 14 (вспом.)					30 × 14 № 30 (основная) × № 14 (вспом.)				
Расход (гал/мин)	45,9	51,4	56,3	60,8	Расход (л/ч)	10 425	11 674	12 787	13 809
Диам., высота 1,5 фута (футы)	153	162	170	175	Диам., высота 0,46 м (м)	46,6	49,4	51,8	53,3
Диам., высота 6,0 футов (футы)	165	172	177	181	Диам., высота 1,83 м (м)	50,3	52,4	53,9	55,2
32 × 16 № 32 (основная) × № 16 (вспом.)					32 × 16 № 32 (основная) × № 16 (вспом.)				
Расход (галл/мин)	53,7	60,0	65,8	71,0	Расход (л/ч)	12 197	13 627	14 945	16 126
Диам., высота 1,5 фута (футы)	156	165	173	179	Диам., высота 0,46 м (м)	47,5	50,3	52,7	54,6
Диам., высота 6,0 футов (футы)	169	176	181	185	Диам., высота 1,83 м (м)	51,5	53,6	55,2	56,4
34 × 16 № 34 (основная) × № 16 (вспом.)					34 × 16 № 34 (основная) × № 16 (вспом.)				
Расход (гал/мин)	59,2	66,2	72,5	78,3	Расход (л/ч)	13 446	15 036	16 467	17 784
Диам., высота 1,5 фута (футы)	159	168	176	183	Диам., высота 0,46 м (м)	48,5	51,2	53,6	55,8
Диам., высота 6,0 футов (футы)	172	179	184	188	Диам., высота 1,83 м (м)	52,4	54,6	56,1	57,3
36 × 16 № 36 (основная) × № 16 (вспом.)					36 × 16 № 36 (основная) × № 16 (вспом.)				
Расход (гал/мин)	65,1	72,7	79,7	86,1	Расход (л/ч)	14 786	16 512	18 102	19 555
Диам., высота 1,5 фута (футы)	161	170	178	187	Диам., высота 0,46 м (м)	49,1	51,8	54,3	57,0
Диам., высота 6,0 футов (футы)	175	182	187	191	Диам., высота 1,83 м (м)	53,3	55,5	57,0	58,2
38 × 18 № 38 (основная) × № 18 (вспом.)					38 × 18 № 38 (основная) × № 18 (вспом.)				
Расход (гал/мин)	71,7	80,1	87,8	94,9	Расход (л/ч)	16 285	18 193	19 942	21 554
Диам., высота 1,5 фута (футы)	163	172	180	190	Диам., высота 0,46 м (м)	49,7	52,4	54,9	57,9
Диам., высота 6,0 футов (футы)	178	185	190	194	Диам., высота 1,83 м (м)	54,3	56,4	57,9	59,1
40 × 18 № 40 (основная) × № 18 (вспом.)					40 × 18 № 40 (основная) × № 18 (вспом.)				
Расход (галл/мин)	78,0	87,2	95,6	103,2	Расход (л/ч)	17 716	19 805	21 713	23 439
Диам., высота 1,5 фута (футы)	165	174	182	192	Диам., высота 0,46 м (м)	50,3	53,0	55,5	58,5
Диам., высота 6,0 футов (футы)	180	187	192	196	Диам., высота 1,83 м (м)	54,9	57,0	58,5	59,7

Под влиянием полевых условий фактические показатели могут отличаться от заявленных. Диаметры указаны для стандартных форсунок с прямым отверстием и флюгером для выпрямления струи. В ассортименте имеются другие варианты и/или сочетания форсунок и флюгеров. Эксплуатационные характеристики можно запросить у изготовителя. В зависимости от давления и размера форсунки струя, формируемая дождевателем, достигает высоты от 12,5 до 28,0 футов (от 3,8 до 8,5 м) над форсункой. Минимальная рекомендуемая высота стойки — 1,5 фута (0,46 м).

# Переходники для стоек

**ПЕРЕХОДНИК ДЛЯ СТОЙКИ (В СБОРЕ)**

**mini-Wobbler**  
**Основание**  
 ½ дюйма (13 мм)  
 (только стойка длиной 26 дюймов (66 см))

**Микрождеватель**  
**Основание**  
 ½ дюйма (13 мм)  
 (форсунка № 2, 3 или 4)

**Распылитель**  
**Основание**  
 ½ дюйма (13 мм)  
 (4 варианта форсунок)

**Переходник для стойки с быстроразъемным соединением**  
 Модель для трубки внут. диам. 0,270 дюйма (7 мм), NPT ½ дюйма (13 мм) (внут.) × конус 2

**Переходник для стойки**  
 Модель для трубки внут. диам. 0,270 дюйма (7 мм), NPT ½ дюйма (13 мм) (внут.) × компресс. соед. 0,270 дюйма (7 мм)

**Фитинг:**  
 зубчатый Super 0,270 дюйма (7 мм) × конус 2

**Трубка:**  
 внутр. диам. 0,270 дюйма (7 мм) / внеш. диам. 0,350 дюйма (9 мм) (черная)

**Стойка-кольшечек:**  
 высота 26 или 14 дюймов (66 или 36 см) (для трубки или переходника)

**Фитинг:**  
 зубчатый Super 0,270 дюйма (7 мм) × конус 2

**Фитинг:**  
 зубчатый Super 0,270 дюйма (7 мм) × зубчатый штуцер для шланга (вставной переходник)

**Фитинг:**  
 зубчатая втулка для шланга с выступами × конус 2

**Фитинг:**  
 хомут с зубчатой втулкой для шланга 1 дюйм (26 мм) × конус 2

**Фитинг:**  
 втулка с нар. резьбой NPT ¼ дюйма (6 мм) с выступами × конус 2

Также имеются компоненты для трубок диаметром 0,345 дюйма (9 мм).

**СТОЙКА-КОЛЫШЕК**

**Стойка-кольшечек:**  
 высота 26 или 14 дюймов (66 или 36 см) (для трубки или переходника)

**Микрождеватель**  
**Зубчатое соед.**  
 ¼ дюйма (6 мм)  
 (форсунка № 2, 3 или 4)

**Распылитель**  
**Зубчатое соед.**  
 ¼ дюйма (6 мм)  
 (4 варианта форсунок)

**Трубка:**  
 внутр. диам. 0,270 дюйма (7 мм) × внеш. диам. 0,350 дюйма (9 мм) (черная)

**Потери на трение в масштабах всей установки:**

- с учетом полиэтиленовой трубки внутренним диаметром 0,270 дюйма (7 мм) и длиной 3 фута (0,9 м): 6,3 psi при расходе 2,0 гал/мин (0,43 бар при 454 л/ч);
- с учетом полиэтиленовой трубки внутренним диаметром 0,345 дюйма (9 мм) и длиной 3 фута (0,9 м): 1,7 psi при расходе 2,0 гал/мин (0,117 бар при 454 л/ч).

Значения потери на трение в условиях расхода свыше 2 гал/мин (454 л/ч) или при использовании трубки длиной более 3 футов (0,9 м) можно уточнить в отделе технической поддержки. В продаже также имеются дыроколы для трубок.

**Фитинг:**  
 зубчатый Super 0,270 дюйма (7 мм) × конус 2

**Фитинг:**  
 зубчатая втулка для шланга с выступами × конус 2

**ДЫРОКОЛЫ**

# Переходники для шлангов

Установка переходников Senninger® для шлангов выполняется просто, быстро и без крупных затрат. Переходник можно приобрести как в сборе, так и в виде отдельных компонентов.



## ПЕРЕХОДНИК ДЛЯ ШЛАНГА (В СБОРЕ)

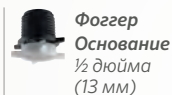
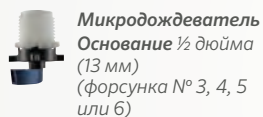
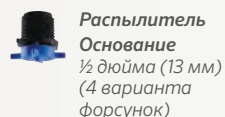
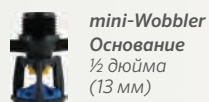
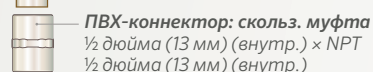
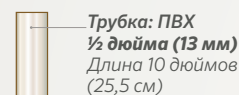
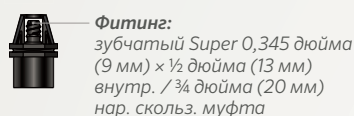
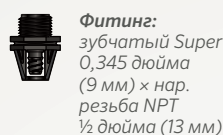
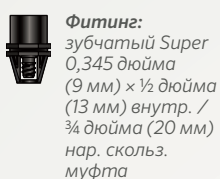

Для оптимального результата рекомендуем при проектировании системы учитывать потери на трение в трубах и других компонентах. В ассортименте также имеются дыроколы и компоненты для трубок диаметром 0,270 дюйма (7 мм).

## Drain Stop Plus™

Клапан-отсекатель Senninger® Drain Stop Plus предотвращает утечку воды из дождевателей верхового полива. Тем самым он удерживает воду в трубах для быстрого запуска системы, а также защищает находящиеся внизу растения.



### ХАРАКТЕРИСТИКИ

- Уникальная конструкция с тремя режимами работы — «открыто», «обратный клапан», «закрыто»
- Простота очистки: для удаления мусора достаточно открутить крышку, тогда как клапан и дождеватель остаются на месте
- Разъемы: наружная резьба NPT ½ дюйма (13 мм) на входе × внутренняя резьба NPT ½ дюйма (13 мм) на выходе
- Изделие совместимо с любым дождевателем с внешней резьбой NPT ½ дюйма (13 мм) в основании
- Низкие потери на трение: менее 4,25 пси в масштабах изделия при расходе 5 гал/мин (0,29 бар при 1136 л/ч)
- Минимальное давление открытия: 22 пси (1,52 бар), минимальное давление закрытия: 6,5 пси (0,45 бар)
- Максимальное рабочее давление: 50 пси (3,45 бар)
- Расход: 0,25–5 гал/мин (57–1136 л/ч)

## Фитинги и муфты

Фитинги и муфты Senninger облегчают установку оросительных систем.



### ХАРАКТЕРИСТИКИ

- Более 20 разных моделей (см. прайс-лист Senninger)
- Ассортимент включает резьбовые, скользящие и быстроразъемные соединения в разных конфигурациях
- Изделия из термoplastика промышленного качества

# Быстроразъемные муфты

Быстроразъемные муфты Senninger® помогут вам снизить материальные затраты при создании систем полива. Они позволяют соединять трубы малого диаметра, что облегчает транспортировку ответвлений водопровода. Наши муфты — идеальное решение для полевых работ и выращивания культур с частым чередованием.



КОРПУС ИЗ ДВУХ ЧАСТЕЙ  
С НАДЕЖНОЙ ФИКСАЦИЕЙ



## РЕКОМЕНДАЦИИ ПО УСТАНОВКЕ

Нанесите клей на поверхность концов трубы, после чего наденьте на них верхнюю и нижнюю половинки муфты. Когда клей высохнет, соедините половинки, вставив выступ на нижней части в прорезь на верхней. Поверните половинки в разные стороны, чтобы зафиксировать соединение.

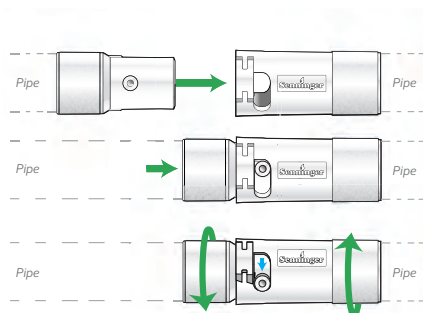

## УСТАНОВКА В ПОЛЕ

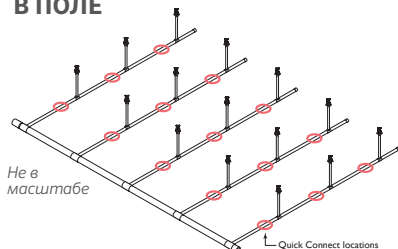

Быстроразъемные муфты Senninger позволяют легко разобрать систему на удобные небольшие сегменты.

## ХАРАКТЕРИСТИКИ

- Малый вес для удобства транспортировки
- Практически герметичное соединение
- Четыре модели диаметром 1 и 1 1/4 дюйма, 32 и 40 мм
- Изготовлены из термопластика, устойчивого к УФ-излучению

## УСЛОВИЯ УСТАНОВКИ

Диаметр трубы	Макс. давление	Артикул
1 дюйм	100 пси (7,0 бар)	QCPLASM4
1 1/4 дюйма	100 пси (7,0 бар)	QCPLASM5
32 мм	100 пси (7,0 бар)	QCPLASM32MM
40 мм	100 пси (7,0 бар)	QCPLASM40MM

Изделия также продаются в виде отдельных компонентов (см. прайс-лист Senninger)







# Сравнительные таблицы

Неконтролируемые колебания давления ведут к отклонениям в расходе и, соответственно, чрезмерному или недостаточному поливу. Причиной колебаний может стать активация отдельных зон системы, неровная поверхность участка либо изменения в линии водоснабжения. Грамотное использование регуляторов помогает поддерживать общую эффективность системы полива на должном уровне. В нашей линейке регуляторов представлено несколько моделей под разные уровни расхода и давления.



MPR



PMR-MF



PRLG



PR-HF



PRL



PRU



PSR™2



PRLV



ФИЛЬТР-РЕГУЛЯТОР



PRXF-LV

МОДЕЛИ	Расход (диапазон)	Заданное рабочее давление	Макс. входное давление	Входное отверстие	Выходное отверстие
MPR	0,5-3,5 гал/мин (114-804 л/ч)	15-40 пси (1,0-2,8 бар)	80 пси (5,6 бар)	½" NPT (нар.)	½" NPT (внут.)
PRLG	0,5-7 гал/мин (114-1590 л/ч)	10-40 пси (0,69-2,76 бар)	120 пси (8,27 бар)	¾" шланг (внут.) ¾" NPT (внут.)	¾" шланг (нар.) ¾" NPT (нар.)
PRL	0,5-8 гал/мин (114-1817 л/ч)	6-40 пси (0,41-2,76 бар)	120 пси (8,27 бар)	¾" NPT (внут.) ¾" шланг (внут.)	¾" NPT (внут.)
Регулятор PSR2	0,5-15 гал/мин (114-3407 л/ч)	6-50 пси (0,41-3,45 бар)	130 пси (8,96 бар)	¾" NPT (внут.)	¾" NPT (внут.)
ФИЛЬТР-РЕГУЛЯТОР	0,5-15 гал/мин (114-3407 л/ч)	6-20 пси (0,41-1,38 бар)	100 пси (6,89 бар)	¾" NPT (нар.)	¾" NPT (внут.)
PMR-MF	2-20 гал/мин (454-4542 л/ч)	6-60 пси (0,41-4,14 бар)	140 пси (9,65 бар)	¾" NPT (внут.) 1" NPT (внут.) 1" BSPT (внут.)	¾" NPT (внут.) 1" NPT (внут.) 1" BSPT (внут.)
PR-HF	10-32 гал/мин (2271-7268 л/ч)	10-50 пси (0,69-3,45 бар)	130 пси (8,96 бар)	1 ¼" NPT (внут.) 1 ¼" BSPT (внут.)	1" NPT (внут.) 1 ¼" NPT (внут.) 1" BSPT (внут.) 1 ¼" BSPT (внут.)
PRU	20-100 гал/мин (4543-22 713 л/ч)	10-60 пси (0,69-4,14 бар)	140 пси (9,65 бар)	2" NPT (внут.) 2" BSPT (внут.)	2" NPT (внут.) 2" BSPT (внут.)
PRLV	Макс.: 18 гал/мин (Макс.: 4088 л/ч)	10-60 пси (0,69-4,14 бар)	125 пси (8,62 бар)	¾" NPT (внут.) 1" NPT (внут.)	¾" NPT (внут.) 1" NPT (внут.)
PRXF-LV	Макс.: 75 гал/мин (Макс.: 17 034 л/ч)	20-60 пси (1,38-4,14 бар)	125 пси (8,62 бар)	3" скольз. (внут.)	3" скольз. (внут.)



НОВИНКА!



Мини-регулятор давления MPR предлагает экономичное решение для снижения избыточного давления. Он уменьшает колебания расхода, чтобы обеспечить стабильную работу на каждом дождевателе и снизить риск чрезмерного полива по всей зоне охвата, включая участки с разной высотой и с длинными боковыми ответвлениями труб.

### ХАРАКТЕРИСТИКИ

- Предназначен для установки непосредственно под дождевателем
- Поддерживает расчетный расход в пределах +/-10% от номинального значения
- Позволяет регулировать давление на дождевателях, расположенных на боковых ответвлениях или магистральных водопроводах с перепадами высоты до 115 футов (35 м).
- Регуляторы давления Senninger выпускаются в разных моделях для широкого диапазона расходов

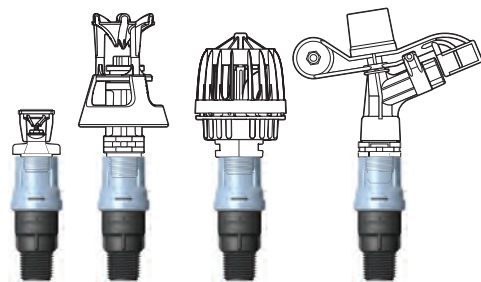
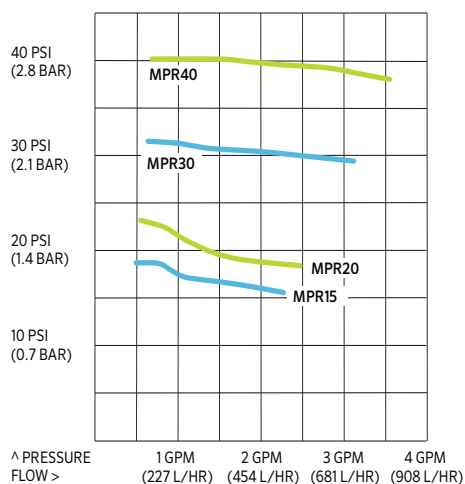

Дождеватель	Форсунки	Модель регулятора MPR
mini-Wobbler™	№ 4-8	15 или 20 пси (1,0 или 1,4 бар)
Xcel-Wobbler™	№ 6-9	20 пси (1,4 бар)
Smooth Drive™	№ 6-8	30 или 40 пси (2,1 или 2,8 бар)
Серия 20 (импульсные)	№ 6-9	30 или 40 пси (2,1 или 2,8 бар)

MPR УСЛОВИЯ УСТАНОВКИ	Заданное выходное давление	Макс. входное давление	Диапазон расхода		Впускное отверстие	Выпускное отверстие
			гал/мин	л/ч		
MPR 15	15 пси (1,0 бар)	45 пси (3,1 бар)	0,5-2,3 гал/мин	(114-513 л/ч)	½" NPT (нар.)	½" NPT (внут.)
MPR 20	20 пси (1,4 бар)	50 пси (3,5 бар)	0,5-2,5 гал/мин	(114-513 л/ч)	½" NPT (нар.)	½" NPT (внут.)
MPR 30	30 пси (2,1 бар)	60 пси (4,1 бар)	0,6-3,1 гал/мин	(136-704 л/ч)	½" NPT (нар.)	½" NPT (внут.)
MPR 40	40 пси (2,8 бар)	80 пси (5,5 бар)	0,7-3,5 гал/мин	(159-804 л/ч)	½" NPT (нар.)	½" NPT (внут.)

Регулятор поддерживает предварительно заданное давление при условии, что напор на входе превышает требуемое выходное давление как минимум на 5 пси (0,3 бар), но не выходит за пределы максимального входного давления, указанного в таблице.

Регуляторы давления должны устанавливаться исключительно после всех запорных клапанов.

Рекомендовано только для наружной установки. Изделие не сертифицировано Национальным санитарным фондом США (NSF).



Регулятор ландшафтного класса PRLG — идеальный выбор для систем, рассчитанных на низкий расход в пределах от 0,5 до 7,0 гал/мин (114–1590 л/ч). Он отлично подойдет для установок, подключенных к внешнему шаровому крану или предназначенных для полива газонов и лужаек.

## ХАРАКТЕРИСТИКИ

- Регуляторы Senninger поддерживают постоянное заданное давление на выходе несмотря на перепады давления на входе и тем самым сглаживают колебания напора, которые могут вести к искажению зоны охвата.
- Испытано под давлением для обеспечения качества и надежной работы
- Очень низкие потери на гистерезис и трение
- Возможность установки над или под землей
- Запатентованная антивандальная конструкция
- Устойчивость к коррозии благодаря отсутствию внешних компонентов из металла



ИМЕЮТСЯ  
МОДЕЛИ  
С NPT- ИЛИ  
ШЛАНГОВОЙ  
РЕЗЬБОЙ

PRLG: УСЛОВИЯ УСТАНОВКИ	Заданное выходное давление	Макс. входное давление	Диапазон расхода		Впускное отверстие	Выпускное отверстие
			гал/мин	л/ч		
PRLG 10	10 пси (0,69 бар)	90 пси (6,20 бар)	0,5–7	114–1590	3/4" шланг (внут.), 3/4" NPT (внут.)	3/4" шланг (нар.), 3/4" NPT (нар.)
PRLG 15	15 пси (1,03 бар)	95 пси (6,55 бар)	0,5–7	114–1590	3/4" шланг (внут.), 3/4" NPT (внут.)	3/4" шланг (нар.), 3/4" NPT (нар.)
PRLG 20	20 пси (1,38 бар)	100 пси (6,89 бар)	0,5–7	114–1590	3/4" шланг (внут.), 3/4" NPT (внут.)	3/4" шланг (нар.), 3/4" NPT (нар.)
PRLG 25	25 пси (1,72 бар)	105 пси (7,24 бар)	0,5–7	114–1590	3/4" шланг (внут.), 3/4" NPT (внут.)	3/4" шланг (нар.), 3/4" NPT (нар.)
PRLG 30	30 пси (2,07 бар)	110 пси (7,58 бар)	0,5–7	114–1590	3/4" шланг (внут.), 3/4" NPT (внут.)	3/4" шланг (нар.), 3/4" NPT (нар.)
PRLG 35	35 пси (2,41 бар)	115 пси (7,93 бар)	0,5–7	114–1590	3/4" шланг (внут.), 3/4" NPT (внут.)	3/4" шланг (нар.), 3/4" NPT (нар.)
PRLG 40	40 пси (2,76 бар)	120 пси (8,27 бар)	0,5–7	114–1590	3/4" шланг (внут.), 3/4" NPT (внут.)	3/4" шланг (нар.), 3/4" NPT (нар.)

Регулятор поддерживает предварительно заданное рабочее давление при условии, что напор на входе превышает требуемое выходное давление как минимум на 5 пси (0,34 бар), но не выходит за пределы максимального рабочего давления, приведенного в таблице выше.

**ВНИМАНИЕ!** Устанавливайте регуляторы давления только после всех запорных клапанов. Рекомендовано исключительно для наружной установки. Изделие не сертифицировано Национальным санитарным фондом США (NSF).

Регулятор давления PRL идеально подходит для систем, рассчитанных на низкий расход в пределах от 0,5 до 8,0 гал/мин (114–1817 л/ч). Поэтому его рекомендуется использовать в стационарных, капельных и других системах полива с подачей малых объемов воды.

ИМЕЮТСЯ  
МОДЕЛИ  
С NPT- ИЛИ  
ШЛАНГОВОЙ  
РЕЗЬБОЙ

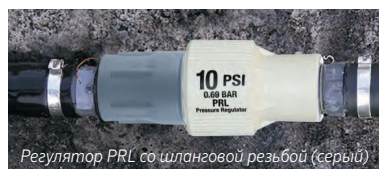

## ХАРАКТЕРИСТИКИ

- Регуляторы Senninger поддерживают постоянное заданное давление на выходе несмотря на перепады давления на входе и тем самым сглаживают колебания напора, которые могут вести к искажению зоны охвата
- Проверено под давлением для обеспечения качества и эксплуатационные характеристики
- Крайне низкие потери на гистерезис и трение
- Возможность установки над или под землей
- Запатентованная антивандальная конструкция
- Устойчивость к коррозии благодаря отсутствию внешних компонентов из металла

PRL: УСЛОВИЯ УСТАНОВКИ	Заданное выходное давление	Макс. входное давление	Диапазон расхода		Впускное отверстие	Выпускное отверстие
			гал/мин	л/ч		
PRL 06	6 пси (0,41 бар)	80 пси (5,51 бар)	0,5-5	114-1136	3/4" NPT (внут.), 3/4" шланг (внут.)	3/4" F NPT
PRL 10	10 пси (0,69 бар)	90 пси (6,20 бар)	0,5-8	114-1817	3/4" NPT (внут.), 3/4" шланг (внут.)	3/4" F NPT
PRL 12	12 пси (0,83 бар)	90 пси (6,20 бар)	0,5-8	114-1817	3/4" NPT (внут.), 3/4" шланг (внут.)	3/4" F NPT
PRL 15	15 пси (1,03 бар)	95 пси (6,55 бар)	0,5-8	114-1817	3/4" NPT (внут.), 3/4" шланг (внут.)	3/4" F NPT
PRL 20	20 пси (1,38 бар)	100 пси (6,89 бар)	0,5-8	114-1817	3/4" NPT (внут.), 3/4" шланг (внут.)	3/4" F NPT
PRL 25	25 пси (1,72 бар)	105 пси (7,24 бар)	0,5-8	114-1817	3/4" NPT (внут.), 3/4" шланг (внут.)	3/4" F NPT
PRL 30	30 пси (2,07 бар)	110 пси (7,58 бар)	0,5-8	114-1817	3/4" NPT (внут.), 3/4" шланг (внут.)	3/4" F NPT
PRL 35	35 пси (2,41 бар)	115 пси (7,93 бар)	0,5-8	114-1817	3/4" NPT (внут.), 3/4" шланг (внут.)	3/4" F NPT
PRL 40	40 пси (2,76 бар)	120 пси (8,27 бар)	0,5-8	114-1817	3/4" NPT (внут.), 3/4" шланг (внут.)	3/4" F NPT

Регулятор поддерживает предварительно заданное рабочее давление при условии, что напор на входе превышает требуемое выходное давление как минимум на 5 пси (0,34 бар), но не выходит за пределы максимального рабочего давления, приведенного в таблице выше.

**ВНИМАНИЕ!** Устанавливайте регуляторы давления только после всех запорных клапанов. Рекомендовано исключительно для наружной установки. Изделие не сертифицировано Национальным санитарным фондом США (NSF).



Регулятор Senninger® PSR2 рассчитан на работу с расходом в диапазоне от 0,5 до 15,0 гал/мин (114–3407 л/ч). Его запатентованная конструкция идеально подходит для систем с использованием поверхностных вод.

### ХАРАКТЕРИСТИКИ

- Регуляторы Senninger поддерживают постоянное заданное давление на выходе несмотря на перепады давления на входе и тем самым сглаживают колебания напора, которые могут вести к искажению зоны охвата
- Испытано под давлением для обеспечения качества и надежной работы
- Крайне низкие потери на гистерезис и трение
- Возможность установки над или под землей



СИСТЕМНОЕ ДАВЛЕНИЕ	Колебания давления			
	1 пси (0,069 бар)	2 пси (0,138 бар)	3 пси (0,207 бар)	5 пси (0,276 бар)
6 пси (0,41 бар)	8,3%	16,7%	25,0%	41,7%
10 пси (0,69 бар)	5,0%	10,0%	15,0%	25,0%
15 пси (1,03 бар)	3,3%	6,7%	10,0%	16,7%
20 пси (1,38 бар)	2,5%	5,0%	7,5%	12,5%
Колебания расхода (%)				

Установка регулятора давления рекомендуется при перепадах напора на 10% и/или расхода на 5%. Чем ниже расчетное давление в системе, тем важнее с точностью его контролировать.

PSR-2 УСЛОВИЯ УСТАНОВКИ	Заданное выходное давление	Макс. входное давление	Диапазон расхода		Впускное отверстие	Выпускное отверстие
			гал/мин	л/ч		
PSR-2 06	6 пси (0,41 бар)	80 пси (5,51 бар)	0,5–15	114–3407	3/4" F NPT	3/4" F NPT
PSR-2 10	10 пси (0,69 бар)	90 пси (6,20 бар)	0,5–15	114–3407	3/4" F NPT	3/4" F NPT
PSR-2 12	12 пси (0,83 бар)	90 пси (6,20 бар)	0,5–15	114–3407	3/4" F NPT	3/4" F NPT
PSR-2 15	15 пси (1,03 бар)	95 пси (6,55 бар)	0,5–15	114–3407	3/4" F NPT	3/4" F NPT
PSR-2 20	20 пси (1,38 бар)	100 пси (6,89 бар)	0,5–15	114–3407	3/4" F NPT	3/4" F NPT
PSR-2 25	25 пси (1,72 бар)	105 пси (7,24 бар)	0,5–15	114–3407	3/4" F NPT	3/4" F NPT
PSR-2 30	30 пси (2,07 бар)	110 пси (7,58 бар)	0,5–15	114–3407	3/4" F NPT	3/4" F NPT
PSR-2 35	35 пси (2,41 бар)	115 пси (7,93 бар)	0,5–15	114–3407	3/4" F NPT	3/4" F NPT
PSR-2 40	40 пси (2,76 бар)	120 пси (8,27 бар)	0,5–15	114–3407	3/4" F NPT	3/4" F NPT
PSR-2 50	50 пси (3,45 бар)	130 пси (8,96 бар)	0,5–15	114–3407	3/4" F NPT	3/4" F NPT

Регулятор поддерживает предварительно заданное рабочее давление при условии, что напор на входе превышает требуемое выходное давление как минимум на 5 пси (0,34 бар), но не выходит за пределы максимального рабочего давления, приведенного в таблице выше.

**ВНИМАНИЕ!** Устанавливайте регуляторы давления только после всех запорных клапанов. Рекомендовано исключительно для наружной установки. Изделие не сертифицировано Национальным санитарным фондом США (NSF).

# Фильтр-регулятор



Для удобства установки фильтр-регулятор Senninger сочетает возможности фильтрации воды и регулирования давления в одном изделии. Надежная работа регулятора PSR™2 вкупе с сокращением засоров на форсунке способствует росту эффективности всей системы.



НОВИНКА!

## ХАРАКТЕРИСТИКИ

- Регуляторы Senninger поддерживают постоянное заданное давление на выходе несмотря на перепады давления на входе и тем самым сглаживают колебания напора, которые могут вести к искажению зоны охвата
- Внутренние компоненты серии PSR2 испытаны на качество в условиях эксплуатации
- Для доступа к сетчатому фильтру достаточно повернуть крышку изделия (инструменты не требуются)
- Удобная установка
- Испытано под давлением для обеспечения качества и надежной работы
- Возможность установки над или под землей

Модели фильтров	Описание	Размер отверстия фильтра (в микронах)
FPSR220SCREEN	Фильтр PSR2 сетчатый, калибр 20, <b>черные кольца</b>	841
FPSR230SCREEN	Фильтр PSR2 сетчатый, калибр 30, <b>зеленые кольца</b>	595
FPSR240SCREEN	Фильтр PSR2, калибр 40, <b>серые кольца</b>	400
FPSR2120SCREEN	Фильтр PSR2, калибр 120, <b>красные кольца</b>	125
FPSR2140SCREEN	Фильтр PSR2, калибр 140, <b>синие кольца</b>	105



Затененные модели для систем капельного полива.

На внешнюю крышку изделия можно поместить наклейку с цветовой маркировкой калибра сетки для удобства сочетания фильтров и форсунок при установке

Фильтр можно легко заменить прямо на объекте. Прежде чем установить фильтр во время обслуживания системы, обязательно промойте его.

# Фильтр-регулятор

ФИЛЬТР-РЕГУЛЯТОР: УСЛОВИЯ УСТАНОВКИ	Описание	Размер отверстия (в микронах)	Заданное выходное давление	Макс. входное давление	Расход (диапазон)
FPSR2063M3F20	6 пси, фильтр PSR2, NPT ¾" (внеш.) × NPT ¾" (внут.), <b>калибр 20</b>	841	6 пси (0,41 бар)	80 пси (5,51 бар)	0,5-15 гал/мин (114-3407 л/ч)
FPSR2063M3F30	6 пси, фильтр PSR2, NPT ¾" (внеш.) × NPT ¾" (внут.), <b>калибр 30</b>	595			
FPSR2063M3F40	6 пси (0,41 бар), фильтр PSR2, ¾" NPT (нар.) × ¾" NPT (внут.), <b>калибр 40</b>	400			
FPSR2103M3F20	10 пси, фильтр PSR2, NPT ¾" (внеш.) × NPT ¾" (внут.), <b>фильтр к. 20</b>	841	10 пси (0,69 бар)	90 пси (6,20 бар)	0,5-15 гал/мин (114-3407 л/ч)
FPSR2103M3F30	10 пси (0,69 бар), фильтр PSR2, ¾" NPT (нар.) × ¾" NPT (внут.), <b>фильтр к. 30</b>	595			
FPSR2103M3F40	10 пси (0,69 бар), фильтр PSR2, ¾" NPT (нар.) × ¾" NPT (внут.), <b>фильтр к. 40</b>	400			
FPSR2153M3F20	15 пси, фильтр PSR2, NPT ¾" (внеш.) × NPT ¾" (внут.), <b>фильтр к. 20</b>	841	15 пси (1,03 бар)	95 пси (6,55 бар)	0,5-15 гал/мин (114-3407 л/ч)
FPSR2153M3F30	15 пси (1,03 бар), фильтр PSR2, ¾" NPT (нар.) × ¾" NPT (внут.), <b>фильтр к. 30</b>	595			
FPSR2153M3F40	15 пси (1,03 бар), фильтр PSR2, ¾" NPT (нар.) × ¾" NPT (внут.), <b>фильтр к. 40</b>	400			
FPSR2203M3F20	20 пси, фильтр PSR2, NPT ¾" (внеш.) × NPT ¾" (внут.), <b>фильтр к. 20</b>	841	20 пси (1,38 бар)	100 пси (6,89 бар)	0,5-15 гал/мин (114-3407 л/ч)
FPSR2203M3F30	20 пси (1,38 бар), фильтр PSR2, ¾" NPT (нар.) × ¾" NPT (внут.), <b>фильтр к. 30</b>	595			
FPSR2203M3F40	20 пси (1,38 бар), фильтр PSR2, ¾" NPT (нар.) × ¾" NPT (внут.), <b>фильтр к. 40</b>	400			
FPSR2103M3F120	10 пси (0,69 бар), фильтр PSR2, ¾" NPT (нар.) × ¾" NPT (внут.), <b>фильтр к. 120</b>	125	10 пси (0,69 бар)	90 пси (6,20 бар)	0,5-15 гал/мин (114-3407 л/ч)
FPSR2103M3F140	10 пси (0,69 бар), фильтр PSR2, ¾" NPT (нар.) × ¾" NPT (внут.), <b>фильтр к. 140</b>	105			
FPSR2153M3F120	15 пси (1,03 бар), фильтр PSR2, ¾" NPT (нар.) × ¾" NPT (внут.), <b>фильтр к. 120</b>	125	15 пси (1,03 бар)	95 пси (6,55 бар)	0,5-15 гал/мин (114-3407 л/ч)
FPSR2153M3F140	15 пси (1,03 бар), фильтр PSR2, ¾" NPT (нар.) × ¾" NPT (внут.), <b>фильтр к. 140</b>	105			
FPSR2203M3F120	20 пси (1,38 бар), фильтр PSR2, ¾" NPT (нар.) × ¾" NPT (внут.), <b>фильтр к. 120</b>	125	20 пси (1,38 бар)	100 пси (6,89 бар)	0,5-15 гал/мин (114-3407 л/ч)
FPSR2203M3F140	20 пси (1,38 бар), фильтр PSR2, ¾" NPT (нар.) × ¾" NPT (внут.), <b>фильтр к. 140</b>	105			

Затененные модели для систем капельного полива.

Регулятор поддерживает предварительно заданное рабочее давление при условии, что при расходе до 11 гал/мин (2498 л/ч) напор на входе превышает требуемое выходное давление как минимум на 5 пси (0,34 бар), но не выходит за пределы максимального входного давления, указанного выше. Чтобы задействовать регулятор в системе с более высоким расходом, потребуется дополнительное давление на входе. Так, если расход превышает 11 гал/мин (2498 л/ч), входное давление должно быть минимум на 9 пси (0,62 бар) выше необходимого выходного показателя, но не более максимально допустимого давления на входе, как показано выше.

Регуляторы давления должны устанавливаться исключительно после всех запорных клапанов.

Рекомендовано только для наружной установки. Изделие не сертифицировано Национальным санитарным фондом США (NSF).

# PMR-MF

Регулятор давления PMR-MF™ — идеальный выбор для систем со средним уровнем расхода от 2 до 20 гал/мин (454–4542 л/ч), включая стационарные, капельные и другие системы с невысоким потреблением воды.



## ХАРАКТЕРИСТИКИ

- Регуляторы Senninger поддерживают постоянное заданное давление на выходе несмотря на перепады давления на входе и тем самым сглаживают колебания напора, которые могут вести к искажению зоны охвата
- Испытано под давлением для обеспечения качества и надежной работы
- Крайне низкие потери на гистерезис и трение
- Возможность установки над или под землей

## ДРУГИЕ МОДЕЛИ В ПРОДАЖЕ

### PMR-MF EFF

(лавандовый верх)  
Модель специально для систем с применением сточных вод.

### PMR-MF CMS

Модель для горнодобывающей промышленности, где применяются растворы с водородным показателем (pH) не более 4,0.

### BSPT

Модель с внутренним углом 55° для совместимости с резьбой BSPT.

PMR-MF УСЛОВИЯ УСТАНОВКИ	Заданное выходное давление	Макс. входное давление	Диапазон расхода		Впускное отверстие	Выпускное отверстие
			гал/мин	л/ч		
PMR-MF 06	6 пси (0,41 бар)	80 пси (5,51 бар)	4–16	909–3634	¾" NPT (внут.), 1" NPT (внут.), 1" BSPT (внут.)	¾" NPT (внут.), 1" NPT (внут.), 1" BSPT (внут.)
PMR-MF 10	10 пси (0,69 бар)	90 пси (6,20 бар)	4–16	909–3634	¾" NPT (внут.), 1" NPT (внут.), 1" BSPT (внут.)	¾" NPT (внут.), 1" NPT (внут.), 1" BSPT (внут.)
PMR-MF 12	12 пси (0,83 бар)	90 пси (6,20 бар)	2–20	454–4542	¾" NPT (внут.), 1" NPT (внут.), 1" BSPT (внут.)	¾" NPT (внут.), 1" NPT (внут.), 1" BSPT (внут.)
PMR-MF 15	15 пси (1,03 бар)	95 пси (6,55 бар)	2–20	454–4542	¾" NPT (внут.), 1" NPT (внут.), 1" BSPT (внут.)	¾" NPT (внут.), 1" NPT (внут.), 1" BSPT (внут.)
PMR-MF 20	20 пси (1,38 бар)	100 пси (6,89 бар)	2–20	454–4542	¾" NPT (внут.), 1" NPT (внут.), 1" BSPT (внут.)	¾" NPT (внут.), 1" NPT (внут.), 1" BSPT (внут.)
PMR-MF 25	25 пси (1,72 бар)	105 пси (7,24 бар)	2–20	454–4542	¾" NPT (внут.), 1" NPT (внут.), 1" BSPT (внут.)	¾" NPT (внут.), 1" NPT (внут.), 1" BSPT (внут.)
PMR-MF 30	30 пси (2,07 бар)	110 пси (7,58 бар)	2–20	454–4542	¾" NPT (внут.), 1" NPT (внут.), 1" BSPT (внут.)	¾" NPT (внут.), 1" NPT (внут.), 1" BSPT (внут.)
PMR-MF 35	35 пси (2,41 бар)	115 пси (7,93 бар)	2–20	454–4542	¾" NPT (внут.), 1" NPT (внут.), 1" BSPT (внут.)	¾" NPT (внут.), 1" NPT (внут.), 1" BSPT (внут.)
PMR-MF 40F	40 пси (2,76 бар)	120 пси (8,27 бар)	2–20	454–4542	¾" NPT (внут.), 1" NPT (внут.), 1" BSPT (внут.)	¾" NPT (внут.), 1" NPT (внут.), 1" BSPT (внут.)
PMR-MF 50	50 пси (3,45 бар)	130 пси (8,96 бар)	2–20	454–4542	¾" NPT (внут.), 1" NPT (внут.), 1" BSPT (внут.)	¾" NPT (внут.), 1" NPT (внут.), 1" BSPT (внут.)
PMR-MF 60	60 пси (4,14 бар)	140 пси (9,65 бар)	2–20	454–4542	¾" NPT (внут.), 1" NPT (внут.), 1" BSPT (внут.)	¾" NPT (внут.), 1" NPT (внут.), 1" BSPT (внут.)

Регулятор поддерживает предварительно заданное рабочее давление при условии, что напор на входе превышает требуемое выходное давление как минимум на 5 пси (0,34 бар), но не выходит за пределы максимального рабочего давления, приведенного в таблице выше.

**ВНИМАНИЕ!** Устанавливайте регуляторы давления только после всех запорных клапанов. Изделие рекомендовано исключительно для наружной установки и не сертифицировано Национальным санитарным фондом США (NSF).



Регулятор PR-HF — идеальное решение для систем, где требуется высокий расход от 10 до 32 гал/мин (2271–7268 л/ч), например там, где задействованы стационарные дождеватели или коллекторы малых объемов.

### ХАРАКТЕРИСТИКИ

- Регуляторы Senninger поддерживают постоянное заданное давление на выходе несмотря на перепады давления на входе и тем самым сглаживают колебания напора, которые могут вести к искажению зоны охвата
- Испытано под давлением для обеспечения качества и надежной работы
- Крайне низкие потери на гистерезис и трение
- Возможность установки над или под землей



МОДЕЛИ  
С РЕЗЬБОЙ  
BSPT ТАКЖЕ  
В ПРОДАЖЕ

PR-HF УСЛОВИЯ УСТАНОВКИ	Заданное выходное давление	Макс. входное давление	Диапазон расхода		Впускное отверстие	Выпускное отверстие
			гал/мин	л/ч		
PR-HF 10	10 пси (0,69 бар)	90 пси (6,20 бар)	10–32	2271–7268	1 ¼" NPT (внут.), 1 ¼" BSPT (внут.)	1" NPT (внут.), 1 ¼" NPT (внут.), 1" BSPT (внут.), 1 ¼" BSPT (внут.)
PR-HF 15	15 пси (1,03 бар)	95 пси (6,55 бар)	10–32	2271–7268	1 ¼" NPT (внут.), 1 ¼" BSPT (внут.)	1" NPT (внут.), 1 ¼" NPT (внут.), 1" BSPT (внут.), 1 ¼" BSPT (внут.)
PR-HF 20	20 пси (1,38 бар)	100 пси (6,89 бар)	10–32	2271–7268	1 ¼" NPT (внут.), 1 ¼" BSPT (внут.)	1" NPT (внут.), 1 ¼" NPT (внут.), 1" BSPT (внут.), 1 ¼" BSPT (внут.)
PR-HF 25	25 пси (1,72 бар)	105 пси (7,24 бар)	10–32	2271–7268	1 ¼" NPT (внут.), 1 ¼" BSPT (внут.)	1" NPT (внут.), 1 ¼" NPT (внут.), 1" BSPT (внут.), 1 ¼" BSPT (внут.)
PR-HF 30	30 пси (2,07 бар)	110 пси (7,58 бар)	10–32	2271–7268	1 ¼" NPT (внут.), 1 ¼" BSPT (внут.)	1" NPT (внут.), 1 ¼" NPT (внут.), 1" BSPT (внут.), 1 ¼" BSPT (внут.)
PR-HF 40	40 пси (2,76 бар)	120 пси (8,27 бар)	10–32	2271–7268	1 ¼" NPT (внут.), 1 ¼" BSPT (внут.)	1" NPT (внут.), 1 ¼" NPT (внут.), 1" BSPT (внут.), 1 ¼" BSPT (внут.)
PR-HF 50	50 пси (3,45 бар)	130 пси (8,96 бар)	10–32	2271–7268	1 ¼" NPT (внут.), 1 ¼" BSPT (внут.)	1" NPT (внут.), 1 ¼" NPT (внут.), 1" BSPT (внут.), 1 ¼" BSPT (внут.)

Регулятор поддерживает предварительно заданное рабочее давление при условии, что напор на входе превышает требуемое выходное давление как минимум на 5 пси (0,34 бар), но не выходит за пределы максимального рабочего давления, приведенного в таблице выше.

**ВНИМАНИЕ!** Устанавливайте регуляторы давления только после всех запорных клапанов. Изделие рекомендовано исключительно для наружной установки и не сертифицировано Национальным санитарным фондом США (NSF).



# PRU



Регулятор PRU, где U означает «ультра», разработан специально для систем с крайне высоким расходом от 20 до 100 гал/мин (от 4542 до 22 713 л/ч). Благодаря 2-дюймовым разъемам на входе и выходе эта модель идеально подходит для точного контроля давления на отдельных зонах и дождевателях. А компактный размер позволяет установить регулятор PRU прямо в клапанной коробке.

## ХАРАКТЕРИСТИКИ

- Регуляторы Senninger поддерживают постоянное заданное давление на выходе несмотря на перепады давления на входе и тем самым сглаживают колебания напора, которые могут вести к искажению зоны охвата
- Испытано под давлением для обеспечения качества и надежной работы
- Крайне низкие потери на гистерезис и трение
- Возможность установки над или под землей

### ДЛЯ ЗОН ПОЛИВА И ОТДЕЛЬНЫХ ДОЖДЕВАТЕЛЕЙ:

сельское хозяйство  
питомники

системы со сточными водами  
сады и газоны  
спортивные и гольф-поля  
горная промышленность



PRU: УСЛОВИЯ УСТАНОВКИ	Заданное выходное давление	Макс. входное давление	Диапазон расхода		Впускное отверстие	Выпускное отверстие
			гал/мин	л/ч		
PRU 10	10 пси (0,69 бар)	90 пси (6,20 бар)	20-100	4542-22 713	2" NPT (внут.), 2" BSPT (внут.)	2" NPT (внут.), 2" BSPT (внут.)
PRU 15	15 пси (1,03 бар)	95 пси (6,55 бар)	20-100	4542-22 713	2" NPT (внут.), 2" BSPT (внут.)	2" NPT (внут.), 2" BSPT (внут.)
PRU 20	20 пси (1,38 бар)	100 пси (6,89 бар)	20-100	4542-22 713	2" NPT (внут.), 2" BSPT (внут.)	2" NPT (внут.), 2" BSPT (внут.)
PRU 25	25 пси (1,72 бар)	105 пси (7,24 бар)	20-100	4542-22 713	2" NPT (внут.), 2" BSPT (внут.)	2" NPT (внут.), 2" BSPT (внут.)
PRU 30	30 пси (2,07 бар)	110 пси (7,58 бар)	20-100	4542-22 713	2" NPT (внут.), 2" BSPT (внут.)	2" NPT (внут.), 2" BSPT (внут.)
PRU 40	40 пси (2,76 бар)	120 пси (8,27 бар)	20-100	4542-22 713	2" NPT (внут.), 2" BSPT (внут.)	2" NPT (внут.), 2" BSPT (внут.)
PRU 50	50 пси (3,45 бар)	130 пси (8,96 бар)	20-100	4542-22 713	2" NPT (внут.), 2" BSPT (внут.)	2" NPT (внут.), 2" BSPT (внут.)
PRU 60	60 пси (4,14 бар)	140 пси (9,65 бар)	20-100	4542-22 713	2" NPT (внут.), 2" BSPT (внут.)	2" NPT (внут.), 2" BSPT (внут.)

Регулятор поддерживает предварительно заданное рабочее давление при условии, что напор на входе превышает требуемое выходное давление как минимум на 5 пси (0,34 бар), но не выходит за пределы максимального рабочего давления, приведенного в таблице выше.

**ВНИМАНИЕ!** Устанавливайте регуляторы давления только после всех запорных клапанов. Изделие рекомендовано исключительно для наружной установки и не сертифицировано Национальным санитарным фондом США (NSF).

Ограничительный клапан с функцией регулировки давления PRLV предназначен для систем с расходом до 18 гал/мин (4088 л/ч). Он устанавливается вместо стандартного регулятора и ограничивает напор статичных вод (без поточного движения), если далее по течению после точки регулировки используется запорный клапан. Такой подход позволяет сдерживать напор и защитить компоненты системы в нисходящем трубопроводе.

### ХАРАКТЕРИСТИКИ

- Удерживает давление в нисходящем трубопроводе на уровне не более 15 пси (1,03 бар) сверх номинального отрегулированного значения в статичных условиях (когда вода не идет по трубам)
- Испытано под давлением для обеспечения качества надежной работы
- Крайне низкие потери на гистерезис и трение



### РЕКОМЕНДАЦИИ ПО УСТАНОВКЕ МОДЕЛИ PRLV

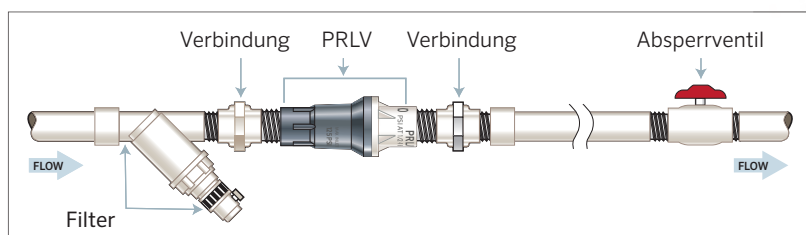

ОГР. КАПААН PRLV: УСЛОВИЯ УСТАНОВКИ	Заданное выходное давление	Макс. входное давление	Макс. расход		Впускное отверстие	Выпускное отверстие
			гал/мин	л/ч		
PRLV 10	10 пси (0,69 бар)	125 пси (8,62 бар)	18	4088	¾" NPT (внут.), 1" NPT (внут.)	¾" NPT (внут.), 1" NPT (внут.)
PRLV 15	15 пси (1,03 бар)	125 пси (8,62 бар)	18	4088	¾" NPT (внут.), 1" NPT (внут.)	¾" NPT (внут.), 1" NPT (внут.)
PRLV 20	20 пси (1,38 бар)	125 пси (8,62 бар)	18	4088	¾" NPT (внут.), 1" NPT (внут.)	¾" NPT (внут.), 1" NPT (внут.)
PRLV 30	30 пси (2,07 бар)	125 пси (8,62 бар)	18	4088	¾" NPT (внут.), 1" NPT (внут.)	¾" NPT (внут.), 1" NPT (внут.)
PRLV 40	40 пси (2,76 бар)	125 пси (8,62 бар)	18	4088	¾" NPT (внут.), 1" NPT (внут.)	¾" NPT (внут.), 1" NPT (внут.)
PRLV 50	50 пси (3,45 бар)	125 пси (8,62 бар)	18	4088	¾" NPT (внут.), 1" NPT (внут.)	¾" NPT (внут.), 1" NPT (внут.)
PRLV 60	60 пси (4,14 бар)	125 пси (8,62 бар)	18	4088	¾" NPT (внут.), 1" NPT (внут.)	¾" NPT (внут.), 1" NPT (внут.)

Ограничительный клапан PRLV применяется в статичных условиях (без движения воды) и позволяет удерживать напор в нижней части водопровода на уровне не более чем на 15 пси (1,03 бар) выше номинального отрегулированного значения.

Изделие рекомендовано исключительно для наружной установки и не сертифицировано Национальным санитарным фондом США (NSF).

# PRXF-LV



Ограничительный клапан с функцией регулировки давления PRXF-LV предназначен для систем с расходом до 75 гал/мин (17 034 л/ч). Он устанавливается вместо стандартного регулятора и ограничивает напор статических вод (без поточного движения), если далее по течению после точки регулировки используется запорный клапан. Такой подход позволяет сдерживать напор и защитить компоненты системы в нисходящем трубопроводе.



## ХАРАКТЕРИСТИКИ

- Удерживает давление в нисходящем трубопроводе на уровне не более 15 пси (1,03 бар) сверх номинального отрегулированного значения в статических условиях (когда вода не идет по трубам)
- Испытано под давлением для обеспечения качества надежной работы
- Крайне низкие потери на гистерезис и трение

### PRXF-LV УСЛОВИЯ УСТАНОВКИ

	Заданное выходное давление	Макс. Входное давление	Макс. расход		Впускное отверстие	Выпускное отверстие
			гал/мин	л/ч		
PRXF-LV 20	20 пси (1,38 бар)	125 пси (8,62 бар)	75	17 034	3" скользя. (внут.)	3" скользя. (внут.)
PRXF-LV 30	30 пси (2,07 бар)	125 пси (8,62 бар)	75	17 034	3" скользя. (внут.)	3" скользя. (внут.)
PRXF-LV 40	40 пси (2,76 бар)	125 пси (8,62 бар)	75	17 034	3" скользя. (внут.)	3" скользя. (внут.)
PRXF-LV 50	50 пси (3,45 бар)	125 пси (8,62 бар)	75	17 034	3" скользя. (внут.)	3" скользя. (внут.)
PRXF-LV 60	60 пси (4,14 бар)	125 пси (8,62 бар)	75	17 034	3" скользя. (внут.)	3" скользя. (внут.)

Ограничительный клапан PRXF-LV для систем с особо высоким расходом применяется в статических условиях (без движения воды) и позволяет удерживать напор в нижней части водопровода на уровне не более чем на 15 фунтов/кв. дюйм (1,03 бар) выше номинального регулируемого давления.

Рекомендуется использовать только на открытом воздухе. Сертификация NSF не пройдена.

## РЕКОМЕНДАЦИИ ПО УСТАНОВКЕ

- Не допускайте попадания в регулятор растворителя или цемента.
- Следите за тем, чтобы стрелки на регуляторе совпадали с направлением движения воды в системе.
- Для удобства снятия регулятора PRXF-LV рекомендуем установить штуцерный фитинг.

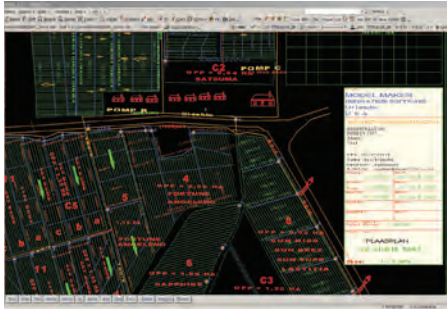

Расширенные возможности САД-дизайна позволяют включить в проект характеристики ландшафта, способные повлиять на установку системы.

**IRRIMAKER** — программное решение для планирования простых и сложных оросительных систем с полным контролем над проектом. Ее встроенный САД-модуль позволяет включить в контурный план различные элементы (дороги, изгороди, границы, реки, деревья) с текстом и растровыми изображениями. Программа Irrimaker также работает в составе более крупной среды моделирования Model Maker, поэтому ее можно дополнить другими модулями Model Maker.

ПО ВОПРОСАМ ПРИОБРЕТЕНИЯ  
ПРОГРАММЫ ОБРАЩАЙТЕСЬ К НАМ  
ПО ТЕЛЕФОНУ

Программы Irrimaker и IrriExpress позволяют проектировать сложные системы полива для участков любых масштабов — от сада до целого поля. Обе программы дают вам возможность заранее рассмотреть варианты установки оборудования, провести топографический анализ любого ландшафта, составить контурный план, добавить необходимые элементы и применить проект к местности.

#### ПРЕИМУЩЕСТВА

- Всесторонний программный пакет, где собраны данные топографической съемки, а также функции автоматизированного проектирования (САД), цифрового моделирования ландшафта (DTM) и расчета затрат воды
- Генерирует контурные планы и 3D-изображения системы полива с учетом неровностей ландшафта
- Позволяет рассчитать гидравлические характеристики, давление, расход и другие параметры
- Полный контроль над отображением каждого элемента проекта, включая опоры, дождеватели и трубы
- Экономит время на выполнение однотипных задач
- Позволяет импортировать информацию из многих других программ

## IrriExpress

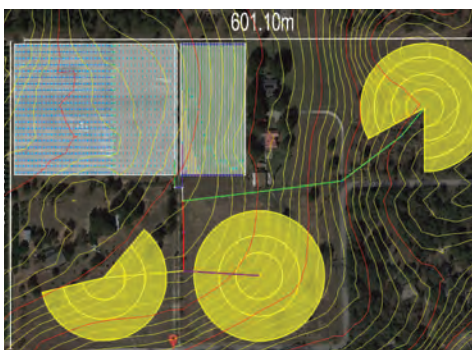

ПОДРОБНАЯ ИНФОРМАЦИЯ  
И ДЕМОВЕРСИЯ ПРОГРАММЫ  
IRRIEXPRESS: [WWW.IRRIEXPRESS.COM](http://WWW.IRRIEXPRESS.COM)

**IRRIEXPRESS** — облегченная версия программы Irrimaker. Она сочетает простоту пользования для новичков и мощные возможности для профессионалов, а также позволяет импортировать топографические данные прямо из Google Maps и спроектировать систему полива поверх выбранной области с учетом изменений высоты. Программа предлагает знакомый многим интерфейс и интуитивные функции, включая копирование, вставку, отмену и повтор действий, поэтому в ней легко сориентируется каждый.







# Формулы и переводные таблицы

## ВНУТРЕННИЕ ДИАМЕТРЫ: ДЛЯ ПВХ (IPSMM)

Размер (дюймы)	125 (SDR 32 x 5)		160 (SDR 26)		200 (SDR 21)	
	дюймы	мм	дюймы	мм	дюймы	мм
¾	—	—	—	—	0,950	24,13
1	—	—	1,195	30,35	1,190	30,22
1 ¼	—	—	1,532	38,91	1,502	38,15
1 ½	1,783	45,29	1,754	44,55	1,719	43,66
2	2,229	56,61	2,193	55,70	2,149	54,58
2 ½	2,698	68,53	2,655	67,44	2,601	66,07
3	3,284	83,41	3,230	82,04	3,166	80,42
4	4,224	107,29	4,154	105,51	4,072	103,43
6	6,217	157,91	6,115	155,32	5,993	152,22
8	8,095	205,61	7,961	202,21	7,805	198,25
10	10,088	256,23	9,924	252,07	9,726	247,05
12	11,966	303,93	11,770	298,95	11,536	293,01

Повышение напора на входе, в отличие от понижения, ведет к увеличению регулируемого давления на 1/2 psi (0,03 бар)

## РАСЧЕТ ПОТЕРЬ НА ТРЕНИЕ В ТРУБАХ (по формуле Хазена — Вильямса)

$H_f = 1045 \frac{(GPM \pm C)^{1,852}}{ID^{4,857}}$	$H_f = 1,22 \times 10^{12} \frac{(LPS \pm C)^{1,852}}{ID^{4,857}}$
<b>Hf</b> — потери на трение в футах водяного столба на 100 футов трубы	<b>Hf</b> — потери на трение в метрах водяного столба на 100 м трубы
<b>GPM</b> — расход (гал/мин)	<b>LPS</b> — расход (л/с)
<b>C</b> — коэффициент шероховатости трубы (ПВХ — 150, алюминиевая с муфтами — 120, гальв. сталь/асбестоцемент — 140, чугун — 100)	<b>C</b> — коэффициент шероховатости трубы (ПВХ — 150, алюминиевая с муфтами — 120, гальв. сталь/асбестоцемент — 140, чугун — 100)
<b>ID</b> — внутренний диаметр трубы (в дюймах)	<b>ID</b> — внутренний диаметр трубы (мм)

## ОЦЕНКА ПОТРЕБНОСТЕЙ СИСТЕМЫ К ПОДАЧЕ ВОДЫ НАСОСОМ

$GPM = \frac{IN \times Acres \times 452,6}{Days \times HRS \times EFF}$	$LPS = \frac{CM \times HA \times 27,8}{Days \times HRS \times EFF}$
<b>IN</b> — чистая глубина полива на сеанс (в дюймах)*	<b>CM</b> — чистая глубина полива (см)
<b>Acres</b> — площадь орошаемого участка (в акрах)	<b>HA</b> — площадь орошаемого участка (га)
<b>Days</b> — кол-во дней полива	<b>Days</b> — кол-во дней полива
<b>HRS</b> — кол-во часов полива в день	<b>HRS</b> — кол-во часов полива в день
<b>EFF</b> — КПД системы (см. таблицу ниже)	<b>EFF</b> — КПД системы (см. таблицу ниже)

## ОЦЕНКА НЕОБХОДИМОЙ ТОРМОЗНОЙ МОЩНОСТИ НАСОСА

$BP = \frac{GPM \times TDH}{3960 \times EFF}$	$BP = \frac{LPS \times TDH}{120 \times EFF}$
<b>BP</b> — необходимая тормозная мощность (в лошадиных силах)	<b>BP</b> — необходимая тормозная мощность (кВт)
<b>GPM</b> — необходимый расход (гал/мин)	<b>LPS</b> — необходимый расход (л/с)
<b>TDH</b> — общий динамический напор (в футах)	<b>TDH</b> — общий динамический напор (м)
<b>EFF</b> — КПД насоса (в виде десятичной дроби)	<b>EFF</b> — КПД насоса (в виде десятичной дроби)

## ПЕРЕВОД ЕДИНИЦ ИЗМЕРЕНИЯ РАСХОДА

ИСХОДНАЯ ЕДИНИЦА	ЦЕЛЕВАЯ ЕДИНИЦА	МНОЖИТЕЛЬ
акр-дюйм/час	галлон/мин (гал/мин)	452,6
акр-дюйм/час	галлон/час (гал/ч)	27,154
кубический фут/час	галлон/час (США)	7,481
кубический фут/сек	галлон/мин (гал/мин)	448,831
кубический метр/час	галлон/час (США)	264,2
кубический метр/час	галлон/мин (гал/мин)	4,403
кубический метр/час	литр/сек (л/с)	0,278
галлон/час (гал/ч)	литр/час (л/ч)	3,785
галлон/мин (гал/мин)	кубический метр/час (м³/ч)	0,227
галлон/мин (гал/мин)	литр/сек (л/с)	0,063
литр/час (л/ч)	галлон/час (США)	0,264
литр/сек (л/с)	галлон/мин (гал/мин)	15,85
литр/сек (л/с)	кубический метр/час (м³/час)	3,600

## ПЕРЕВОД ЕДИНИЦ ИЗМЕРЕНИЯ ДАВЛЕНИЯ

ИСХОДНОЕ ЗНАЧЕНИЕ	ЦЕЛЕВАЯ ЕДИНИЦА	МНОЖИТЕЛЬ
атмосфера	килограмм/кв. см	1,033
атмосфера	фунт/кв. дюйм (пси)	14,70
Бар	фунт/кв. дюйм (пси)	14,50
фут водяного столба	фунт/кв. дюйм (пси)	0,433
галлон воды	фунт	8,33
килограмм/кв. см	фунт/кв. дюйм (пси)	14,22
килопаскаль (кПа)	фунт/кв. дюйм (пси)	0,145
фунт/кв. дюйм (пси)	атмосфера	0,068
фунт/кв. дюйм (пси)	Бар	0,069
фунт/кв. дюйм (пси)	фут водяного столба	2,307
фунт/кв. дюйм (пси)	килопаскаль (кПа)	6,895

## ПЕРЕВОД ЕДИНИЦ ИЗМЕРЕНИЯ ПЛОЩАДИ И ДЛИНЫ

ИСХОДНОЕ ЗНАЧЕНИЕ	ЦЕЛЕВАЯ ЕДИНИЦА	МНОЖИТЕЛЬ
акр	гектар	0,405
акр	квадратный фут	43,560
сантиметр	дюйм	0,394
фут	метр	0,305
гектар	акр	2,471
дюйм	миллиметр	25,40
метр	фут	3,281
миля	километр	1,609
миля	фут	5,280
миллиметр	дюйм	0,0394

## ПЕРЕВОД ЕДИНИЦ ИЗМЕРЕНИЯ МОЩНОСТИ

ИСХОДНАЯ ЕДИНИЦА	ЦЕЛЕВАЯ ЕДИНИЦА	МНОЖИТЕЛЬ
лошадиная сила	киловатт	0,746
киловатт	лошадиная сила	1,341

## ОЦЕНКА ЭФФЕКТИВНОСТИ СИСТЕМЫ ПОЛИВА

Засушливый климат	65%
Полузасушливый климат	70%
Полувлажный климат	75%
Влажный климат	80%



# (В ММ/Ч) Расход (в метрической системе)

Интервалы	Расход (м³/ч)																						
	Метры	0,07	0,11	0,18	0,36	0,56	0,72	0,90	1,08	1,44	1,80	2,16	2,52	2,88	3,24	3,60	3,96	4,32	5,40	6,40	7,20		
1,5 x 1,5	32,0	48,0	80,0	160,0	240,0	320,0																	
2 x 2	18,0	27,0	45,0	90,0	135,0	180,0																	
2,5 x 2,5	11,5	17,3	28,8	57,6	86,4	115,2	144,0																
3 x 3	8,0	12,0	20,0	40,0	60,0	80,0	100,0	120,0	160,0														
3,5 x 3,5	5,9	8,8	14,7	29,4	44,1	58,8	73,5	88,2	117,6	146,9	176,3												
4 x 4	4,5	6,8	11,3	22,5	33,8	45,0	56,3	67,5	90,0	112,5	135,0												
5 x 5	2,9	4,3	7,2	14,4	21,6	28,8	36,0	43,2	57,6	72,0	86,4												
6 x 6	2,0	3,0	5,0	10,0	15,0	20,0	25,0	30,0	40,0	50,0	60,0												
6 x 9			3,3	6,6	10,0	13,3	16,6	20,0	26,6	33,3	40,0	46,6	53,0										
6 x 12			2,5	5,0	7,5	10,0	12,5	15,0	20,0	25,0	30,0	35,0	40,0	45,0	50,0								
8 x 8			2,8	5,6	8,4	11,2	14,0	16,9	22,5	28,1	33,7	39,4	45,0	50,0									
9 x 9			2,2	4,4	6,6	8,9	11,1	13,3	17,8	22,2	26,6	31,1	35,5	40,0	44,4	48,8	53,3						
9 x 12			1,6	3,3	5,0	6,6	8,3	10,0	13,3	16,6	20,0	23,3	26,6	30,0	33,3	36,6	40,0	50,0	59,2				
9 x 14			1,4	2,8	4,3	5,7	7,1	8,6	11,4	14,3	17,1	20,0	22,8	25,7	28,5	31,4	34,3	42,8	50,8				
9 x 15			1,3	2,7	4,0	5,3	6,6	8,0	10,6	13,3	16,0	18,6	21,3	24,0	26,6	29,4	32,0	40,0	47,4				
9 x 18				2,2	3,3	4,4	5,5	6,6	8,9	11,1	13,3	15,5	17,8	20,0	22,2	24,4	26,6	33,3	39,5	44,4			
12 x 12				2,5	3,7	5,0	6,2	7,5	10,0	12,5	15,0	17,5	20,0	22,5	25,0	27,5	30,0	37,5	44,4	50,0			
12 x 15				2,0	3,0	4,0	5,0	6,0	8,0	10,0	12,0	14,0	16,0	18,0	20,0	22,0	24,0	30,0	35,5	40,0			
12 x 18				1,6	2,5	3,3	4,2	5,0	6,6	8,3	10,0	11,6	13,3	15,0	16,6	18,3	20,0	25,0	29,6	33,3			
15 x 15						3,2	4,0	4,8	6,4	8,0	9,6	11,2	12,8	14,4	16,0	17,6	19,2	24,0	28,4	32,0			
15 x 18						2,6	3,3	4,0	5,3	6,6	8,0	9,3	10,6	12,0	13,3	14,6	16,0	20,0	23,7	26,6			
15 x 21						2,3	2,8	3,4	4,6	5,7	6,8	8,0	9,1	10,3	11,4	12,6	13,7	17,1	20,3	22,8			
18 x 18								3,3	4,4	5,5	6,6	7,8	8,9	10,0	11,1	12,2	13,3	16,6	20,0	22,2			
18 x 21	<b>Модификация</b>	<b>Интервал*</b>						2,8	3,8	4,7	5,7	6,6	7,6	8,6	9,5	10,5	11,4	14,3	16,9	19,0			
18 x 24	T-Spray™	до 2,0 м						2,5	3,3	4,2	5,0	5,8	6,6	7,5	8,3	9,1	10,0	12,5	14,8	16,6			
21 x 21	Super Spray®	до 3,5 м						2,4	3,2	4,1	4,9	5,7	6,5	7,3	8,1	8,9	9,8	12,2	14,5	16,3			
21 x 24	Xcel-Wobbler™ (БУ)	до 9,2 м						2,8	3,6	4,3	5,0	5,7	6,4	7,1	7,8	8,6	10,7	12,7	14,3				
21 x 27	Xcel-Wobbler™ (СУ)	до 7,5 м						2,5	3,2	3,8	4,4	5,1	5,7	6,3	7,0	7,6	9,5	11,3	12,7				
24 x 24	Wobbler® (СУ)	до 9,2 м								3,1	3,7	4,3	5,0	5,6	6,2	6,9	7,5	9,4	11,1	12,5			
24 x 30	Wobbler® (МУ)	до 7,5 м								2,5	3,0	3,5	4,0	4,5	5,0	5,5	6,0	7,5	8,9	10,0			
28 x 33	mini-Wobbler™	до 6,0 м									2,3	2,7	3,1	3,5	3,9	4,3	4,7	5,8	6,9	7,8			
30 x 30	i-mini-Wobbler™	до 3,5 м									2,4	2,8	3,2	3,9	4,0	4,4	4,8	6,0	7,1	8,0			
	Smooth Drive™ (БУ)	до 12,2 м																					
	Smooth Drive™ (МУ)	до 11,3 м																					
	Серия 20 (имп.)	до 12,0 м																					
	Серия 30 (имп.)	до 18,5 м																					
	Серия 40 (имп.)	до 20,0 м																					
	Серия 50 (имп.)	до 21,5 м																					
	Серия 70 (имп.)	до 27,5 м																					
	Серия 80 (имп.)	до 30,5 м																					

\* Расст. между дождевателями и рядами при установке прямо или зигзагом.

### МАКС. ИНТЕНСИВНОСТЬ ПОЛИВА НА РОВНОЙ ПОВЕРХНОСТИ

Почва	Расход
Крупный песок	19,0–25,4 мм/ч
Мелкий песок	12,7–19,0 мм/ч
Мелкозернистый суглинок	8,9–12,7 мм/ч
Пылеватый суглинок	6,3–10,2 мм/ч
Суглинок	2,5–7,6 мм/ч

### УСЛОВНЫЕ ОБОЗНАЧЕНИЯ

М³/ч — расход на дождеватель

S — расстояние между дождевателями вдоль отходящей линии (в метрах)

L — расстояние между отходящими линиями (в метрах)  
(Применимо к схемам размещения дождевателей в вершинах квадрата, прямоугольника или треугольника.)

### ФОРМУЛА РАСЧЕТА ИНТЕНСИВНОСТИ

$$\text{Интенсивность (мм/ч)} = \frac{\text{М}^3/\text{ч} \times 1000}{S \times L}$$

По углам квадрата    В вершинах треугольника

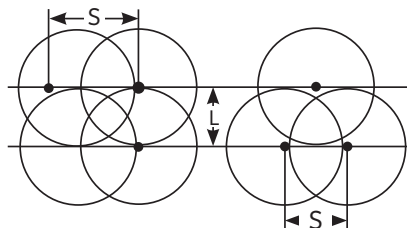

# Форсунки

В серию Hand-Tight Nozzles™ входят закручиваемые вручную форсунки в сочетании с флюгерами для импульсных дождевателей. Для их замены и очистки даже не требуются инструменты. Установка форсунки с флюгером в цилиндр корпуса дождевателя Senninger — дело всего нескольких вращательных движений. Этот новый подход устраняет риск потери держателя для флюгера или форсунки и упрощает процедуру замены.



## ПРЕИМУЩЕСТВА

- Экономия времени
- Имеются варианты с квадратным отверстием для более эффективного рассеивания струи и равномерного полива
- Форсунка дополнена выравнивающим флюгером для максимально широкого охвата при разных значениях давления
- Форсунки половинных размеров легко отличить по цветным вставкам



На смену форсункам из трех частей пришла цельная конструкция для быстрой и удобной замены прямо на участке.



ИМПУЛЬСНЫЕ ДОЖДЕВАТЕЛИ	МИНИМУМ	МАКСИМАЛЬНЫЙ
	Размер форсунки	Размер форсунки
Серия 20 Импульсные дождеватели	Форсунка № 6, золото 3/32 дюйма (2,38 мм)	Форсунка № 9, серая 9/64 дюйма (3,57 мм)
	Форсунка № 9, серая 9/64 дюйма (3,57 мм)	Форсунка № 12, красная 3/16 дюйма (4,76 мм)
Compact Impact	Форсунка № 5, бежевая 5/64 дюйма (1,98 мм)	Форсунка № 9, серая 9/64 дюйма (3,57 мм)
	Форсунка № 7, лайм 7/64 дюйма (2,78 мм)	Форсунка № 10, бирюзовая 5/32 дюйма (3,97 мм)
WedgeDrive™	Форсунка № 10, бирюзовая 5/32 дюйма (3,97 мм)	Форсунка № 14, синяя 7/32 дюйма (5,56 мм)
	Форсунка № 13, белая 13/64 дюйма (5,16 мм)	Форсунка № 18, фиолетовая 9/32 дюйма (7,14 мм)

## ДИАМЕТР ОТВЕРСТИЯ

№4. Светло-голубой	1/16 (0,063) дюйма	(1,59 мм)
№5. Бежевый	5/64 (0,078) дюйма	(1,98 мм)
№6. Золотой	3/32 (0,094) дюйма	(2,38 мм)
№7. Лайм	7/64 (0,109) дюйма	(2,78 мм)
№8. Лаванда	1/8 (0,125) дюйма	(3,18 мм)
№9. Серый	9/64 (0,141) дюйма	(3,57 мм)
№10. Бирюзовый	5/32 (0,156) дюйма	(3,97 мм)
№11. Желтый	11/64 (0,172) дюйма	(4,37 мм)
№12. Красный	3/16 (0,188) дюйма	(4,76 мм)
№13. Белый	13/64 (0,203) дюйма	(5,16 мм)
№14. Синий	7/32 (0,219) дюйма	(5,56 мм)
№15. Темно-коричневый	15/64 (0,234) дюйма	(5,95 мм)
№16. Апельсиновый	1/4 (0,250) дюйма	(6,35 мм)
№17. Темно-зеленый	17/64 (0,266) дюйма	(6,75 мм)
№18. Фиолетовый	9/32 (0,281) дюйма	(7,14 мм)
№19. Черный	19/64 (0,297) дюйма	(7,54 мм)
№ 20. Темно-бирюзовый	5/16 (0,313) дюйма	(7,94 мм)
№21. Горчичный	21/64 (0,328) дюйма	(8,33 мм)
№ 22. Бордовый	11/32 (0,344) дюйма	(8,73 мм)
№23. Кремовый	23/64 (0,359) дюйма	(9,13 мм)
№ 24. Темно-синий	3/8 (0,375) дюйма	(9,53 мм)
№25. Медь	25/64 (0,391) дюйма	(9,92 мм)
№ 26. Бронза	13/32 (0,406) дюйма	(10,32 мм)

В продаже также имеются форсунки с половинными размерами с шагом в 1/128 дюйма (для некоторых моделей).

## ПРЕИМУЩЕСТВА

- Удобная цветовая маркировка
- Потрясающе долговечная конструкция
- Гарантия поддержания надлежащего размера отверстия в течение пяти лет

# Гарантия на продукцию

## ГАРАНТИЯ И ОТКАЗ ОТ ОТВЕТСТВЕННОСТИ

Эта гарантия заменяет все другие гарантии, выраженные или подразумеваемые.

Никто не имеет полномочий брать на себя или допускать для Hunter Сельскохозяйственное орошение («Hunter Сельское хозяйство») любую другую ответственность по отношению к Hunter Agriculture Incorporated.

Эта гарантия не распространяется на любые продукты или части, которые были отремонтированы, изменены или модифицированы любым образом вне фабрики Hunter Ag, и не будет применяться к любому продукту, который был неправильно использован, подвергся халатности, несчастному случаю или неправильной эксплуатации, противоречащей опубликованным инструкциям Hunter Сельское хозяйство.

При любых обстоятельствах Hunter Сельское хозяйство не несет ответственности за любые косвенные, случайные или штрафные убытки, возникающие в результате использования продуктов Senninger® или любых дефектов, неисправностей или сбоев продукта.

Эта гарантия распространяется только на первоначального покупателя продукта Senninger и не распространяется на любые продукты или части, произведенные другими.

## МАТЕРИАЛЫ И ИЗГОТОВЛЕНИЕ

Продукты Senninger, произведенные Hunter Agriculture Incorporated для использования в сельском хозяйстве, ландшафтах или питомниках, гарантируются как свободные от дефектов в материалах или изготовлении при нормальном использовании в течение двух (2) лет с даты производства.

Hunter Сельское хозяйство гарантирует, что Senninger i-Wob®2 свободен от дефектов в материалах или изготовлении при нормальном использовании в течение трех (3) лет с даты производства.

Hunter Сельское хозяйство гарантирует, что следующие продукты свободны от дефектов в материалах или изготовлении при нормальном использовании в течение одного (1) года с даты производства: End Spray, регуляторы PRLV и модели для горного дела.

Hunter Сельское хозяйство гарантирует, что форсунки сохраняют свой первоначальный размер отверстия при нормальном использовании в течение пяти (5) лет с даты производства.

## ПРОИЗВОДИТЕЛЬНОСТЬ

Продукты Senninger, произведенные Hunter Agriculture Incorporated для использования в сельском хозяйстве, ландшафтах или питомниках, гарантируются как сохраняющие свою первоначальную производительность в течение двух (2) лет с даты производства, если они установлены и эксплуатируются в соответствии с опубликованными спецификациями Hunter Сельское хозяйство и используются по назначению для ирригационных целей.

Hunter Сельское хозяйство гарантирует, что Senninger i-Wob®2 сохранит свою первоначальную производительность при нормальном использовании в течение трех (3) лет с даты производства.

Hunter Сельское хозяйство гарантирует, что следующие продукты сохраняют свою первоначальную производительность при нормальном использовании в течение одного (1) года с даты производства: End Spray, регуляторы PRLV и модели для горного дела.

## РЕМОНТ ИЛИ ЗАМЕНА

Если продукт Senninger подозревается в неисправности в течение гарантийного периода, Hunter Agriculture Incorporated отремонтирует или заменит продукт или дефектную часть по своему усмотрению. Свяжитесь со службой поддержки клиентов Hunter Сельское хозяйство в Клермонте, штат Флорида, США, для получения конкретных инструкций о том, как подать заявку на гарантийный случай. Если после осмотра продукта и документации неисправность будет признана проблемой гарантии, будет разрешена замена или кредит.

Hunter Сельское хозяйство не обязана оплачивать ремонт или замену, произведенные другими лицами. Никакие денежные средства не будут выделены за удаление или замену гарантированных частей или за поездки к продукту для проведения таких ремонтов или замен без предварительного письменного разрешения Hunter Agriculture Incorporated.

## ПРИГОДНОСТЬ

Других гарантий, выраженных или подразумеваемых, включая гарантии товарности и пригодности для конкретной цели, не существует. Только покупатель несет ответственность за рассмотрение и анализ продукта и его дизайна, чтобы определить, подходит ли он для конкретных приложений.



# Hunter® | Сельскохозяйственное Орошение

В Hunter Сельскохозяйственное Орошение мы стремимся продолжать разработку ирригационной продукции Senninger® мирового класса, а также предоставлять поддержку и техническую экспертизу на местном уровне. В результате создаются наиболее эффективные и надежные решения для сельскохозяйственного орошения, доступные сегодня.



Steve Abernethy  
Президент Hunter Сельскохозяйственное Орошение

Наш сайт [senninger.com](https://senninger.com) | Служба поддержки клиентов +1-407-877-5655  
Обслуживание клиентов [intl-cs@senninger.com](mailto:intl-cs@senninger.com)

#### FLORIDA ШТАБ ФЛОРИДЫ

13505 Granville Avenue  
Clermont, FL 34711 USA  
Tel: +1-407-877-5655

#### NEBRASKA СКЛАД

1713 Holland Drive  
Grand Island, NE 68803 USA  
Tel: +1-308-381-8558

#### TEXAS СКЛАД

5810 50th Street  
Lubbock, TX 79424 USA  
Tel: +1 -806-793-3010

#### BRAZIL

Praça Emilio Marconato  
1000 Galpão G-44  
Núcleo Residencial Doutor João Aldo Nassif  
Jaguariúna - SP CEP 13916-074  
Tel: +55-19-3802-1917

© 2024 Hunter Industries Inc., Hunter, Logomun Hunter, Senninger и другие товарные знаки являются товарными знаками Hunter Industries Inc., зарегистрированными в США и некоторых других странах. Пожалуйста, переработайте.